

STEINEL Vertrieb GmbH
Dieselstraße 80-84
33442 Herzebrock-Clarholz
Tel: +49/5245/448-188
www.steinel.de



Contact

www.steinel.de/contact



Ташев-Галвинг ООД
www.tashev-galving.com

110058479 03/2019_A Technische Änderungen vorbehalten. / Subject to technical modification without notice.

STEINEL[®]
PROFESSIONAL



Information
iHF 3D

DE
GB
FR
NL
IT
ES
PT
SE
DK
FI
NO
GR
TR
HU
CZ
SK
PL
RO
SI
HR
EE
LT
LV
RU
BG
CN



DE	10	Textteil beachten!
GB	15	Follow written instructions!
FR	20	Se référer à la partie texte !
NL	25	Let op de tekst!
IT	30	Osservare il testo!
ES	35	¡Téngase en cuenta el texto!
PT	40	Siga as instruções escritas!
SE	45	Iakta texten!
DK	50	Følg den skriftlige vejledning!
FI	55	Huomaa tekstiosio!
NO	60	Se de skriftlige instruksene!
GR	65	Τηρείτε γραπτές οδηγίες!
TR	70	Metin kısmını dikkate alın!
HU	75	Szöveges részre figyelni!
CZ	80	Dodržujte informace v textové části!
SK	85	Dodržiavajte informácie v textovej časti!
PL	90	Postępować zgodnie z instrukcją!
RO	95	Respectați instrucțiunile scrise!
SI	100	Upošteвайте del besedila!
HR	105	Pridržavajte se pisanih uputa!
EE	110	Järgige tekstiosa!
LT	115	Laikykitės rašytinių instrukcijų!
LV	120	Pievērsiet uzmanību tekstam!
RU	125	Обратите внимание на текстовую часть!
BG	130	Да се вземе предвид текстовата част!
CN	135	注意正文！

3.1

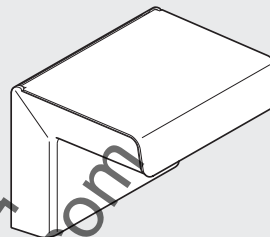

3.2

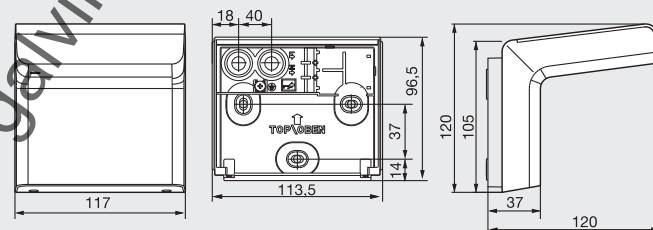

3.3

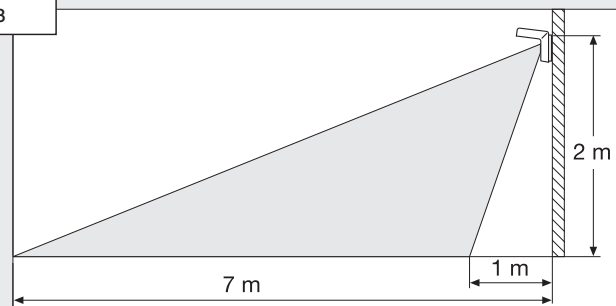

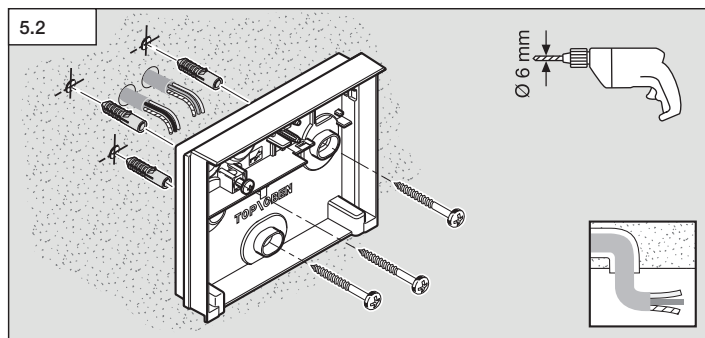
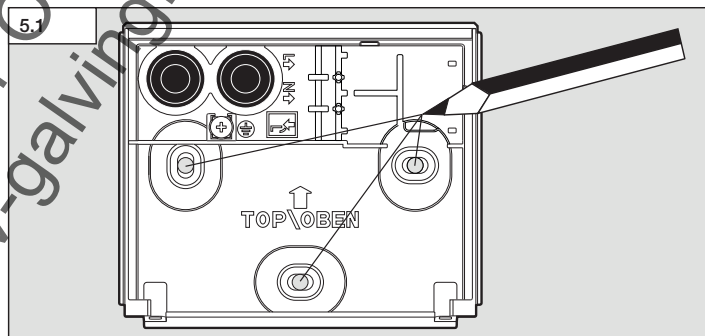
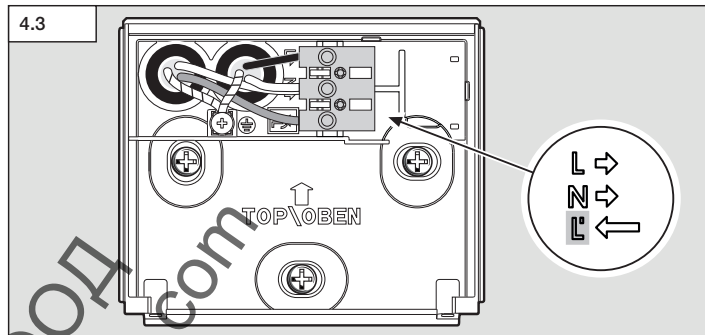
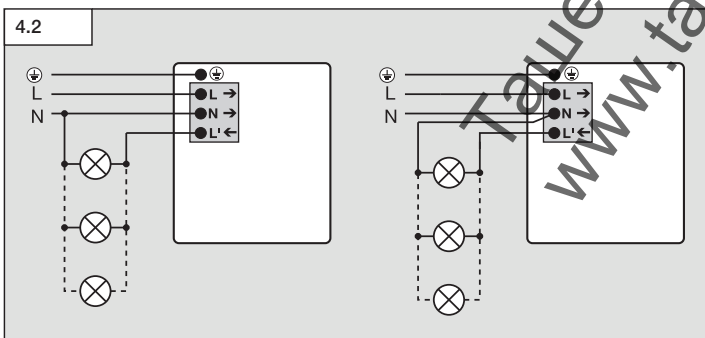
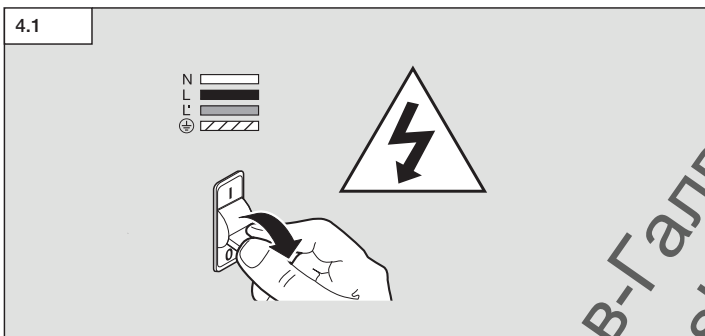
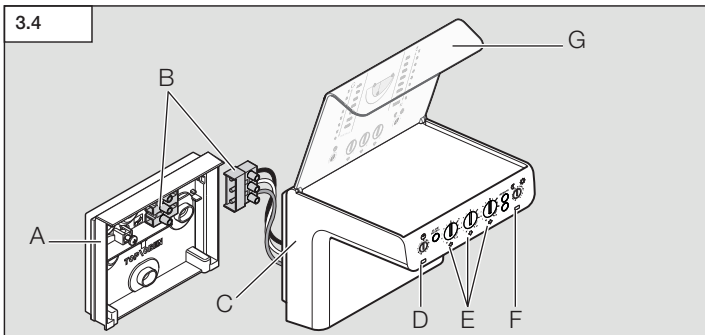

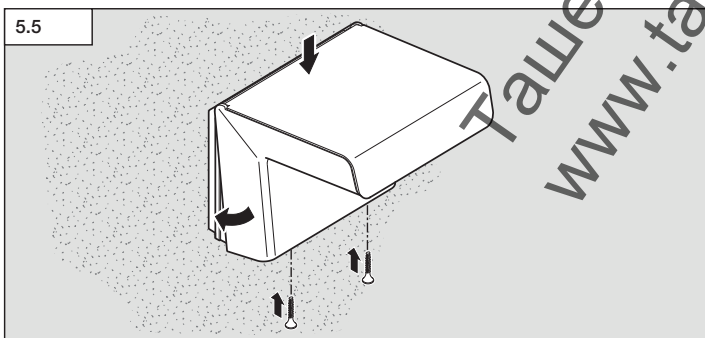
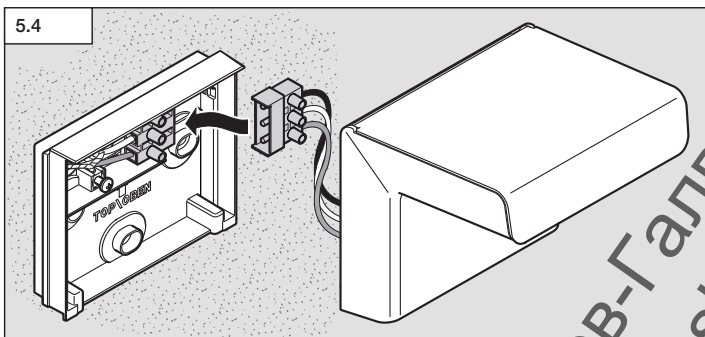
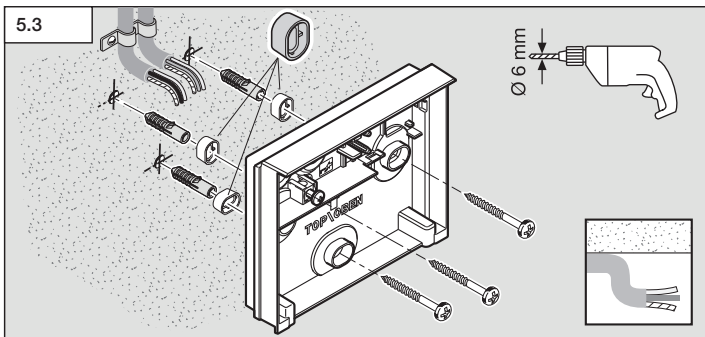

6

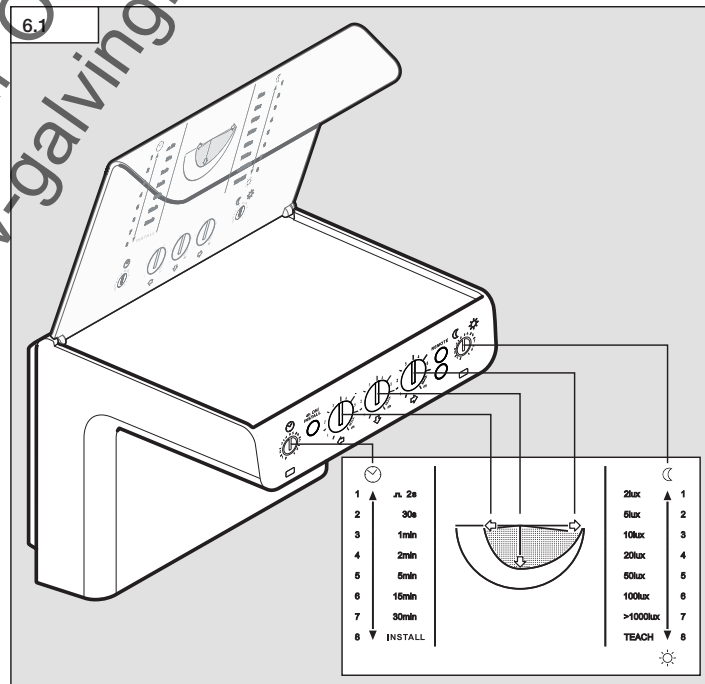
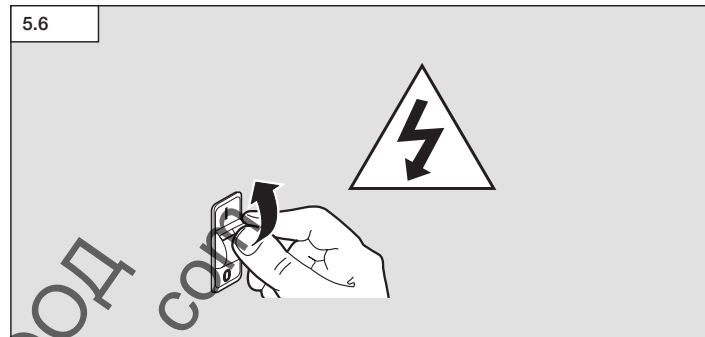

7

6.2

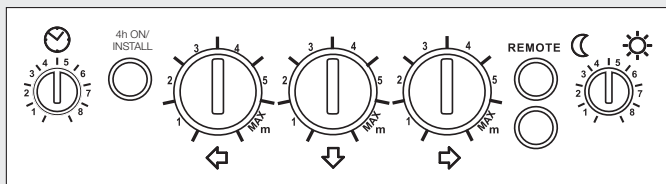

(H)

(I-1)

(I-2)

(I-3)

(J)

6.3

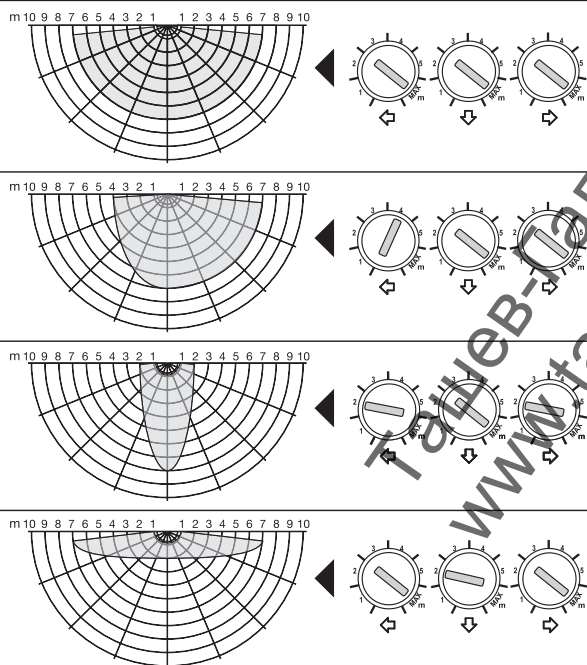

6.4

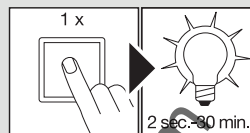

6.5

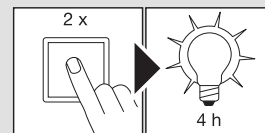

7.1

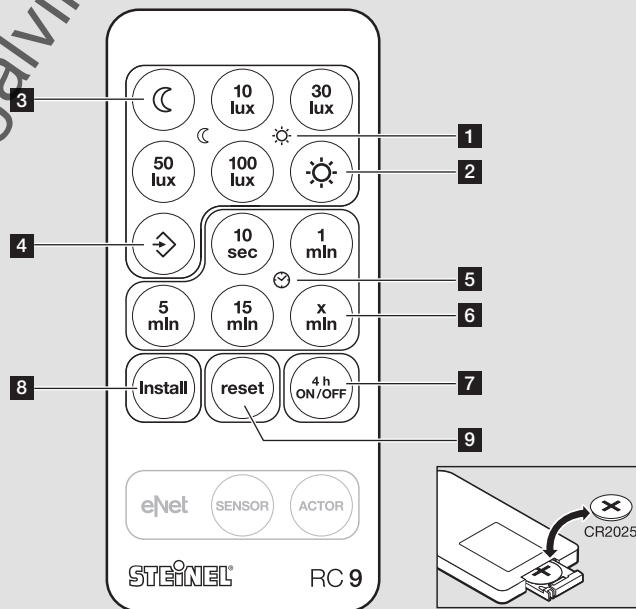

1. Zu diesem Dokument

Bitte sorgfältig lesen und aufbewahren!

- Urheberrechtlich geschützt. Nachdruck, auch auszugsweise, nur mit unserer Genehmigung.
- Änderungen, die dem technischen Fortschritt dienen, vorbehalten.

Symbolerklärung



Warnung vor Gefahren!



Verweis auf Textstellen im Dokument.

2. Allgemeine Sicherheitshinweise



Vor allen Arbeiten am Gerät die Spannungszufuhr unterbrechen!

- Bei der Montage muss die anzuschließende elektrische Leitung spannungsfrei sein. Daher als Erstes Strom abschalten und Spannungsfreiheit mit einem Spannungsprüfer überprüfen.
- Bei der Installation des Sensors handelt es sich um eine Arbeit an der Netzspannung. Sie muss daher fachgerecht nach den landesüblichen Installationsvorschriften und Anschlussbedingungen durchgeführt werden. (z.B. **DE** - VDE 0100, **AT** - ÖVE / ÖNORM E8001-1, **CH** - SEV 1000)
- Nur Original-Ersatzteile verwenden.
- Reparaturen dürfen nur durch Fachwerkstätten durchgeführt werden.

3. iHF 3D

Bestimmungsgemäßer Gebrauch

Der iHF 3D-Sensor ist ein aktiver Bewegungsmelder für den Außenbereich und zur Wandmontage.

Der iHF 3D-Sensor sendet hochfrequente elektromagnetische Wellen (5,8 GHz) aus und empfängt deren Echo. Bei Bewegung von Personen im Erfassungsbereich wird die Echoveränderung vom Sensor wahrgenommen und löst ein Schaltsignal aus.

Durch eine Signalanalyse unterscheidet der iHF 3D-Sensor zwischen sich bewegenden Personen und sich bewegenden Objekten wie Sträuchern oder Kleintieren (Tiere in Größe bis zu einer Hauskatze). Die 3D-Antennentechnik ermöglicht eine präzise individuelle Einstellung auf drei Achsen. Fehlschaltungen durch Kleintiere sowie Störungen durch extreme Temperaturen werden so ausgeschlossen. Alle Funktionseinstellungen können auch über die Fernbedienung RC9 vorgenommen werden. (→ "7. Zubehör")

Hinweis: Die Hochfrequenzleistung des iHF-Sensors beträgt ca. 1 mW – das ist nur ein 1000stel der Sendeleistung eines Handys oder einer Mikrowelle.

Lieferumfang (Abb. 3.1)
 Produktmaße (Abb. 3.2)
 Reichweite/Montagehöhe (Abb. 3.3)
 Geräteübersicht (Abb. 3.4)

- A Wandhalter
- B Steckverbindung
- C Sensoreinheit
- D Zeiteinstellung
- E 3D-Reichweiteneinstellung
- F Helligkeitseinstellung
- G Designblende

4. Installation

- Stromversorgung abschalten (Abb. 4.1)

Anschlussdiagramm (Abb. 4.2)

Anschluss Netz-zuleitung (Abb. 4.3)
 Die Netz-zuleitung besteht aus einem 3-adrigen Kabel (max. Durchmesser der Leitung 19 mm):
L = Phase (meistens schwarz, braun oder grau)
N = Neutralleiter (meistens blau)
L' = stromführender Leiter

Im Zweifel müssen Sie die Kabel mit einem Spannungsprüfer identifizieren, anschließend wieder spannungsfrei schalten. Phase (**L**) und Neutralleiter (**N**) werden an der Lüsterklemme angeschlossen.

Beachten Sie bitte, dass der Stromkreis mit einem 16A-Leitungsschutzschalter abgesichert werden muss.

Wichtig: Ein Vertauschen der Anschlüsse führt im Gerät oder Ihrem Sicherungskasten später zum Kurzschluss. In diesem Fall müssen nochmals die einzelnen Kabel identifiziert und neu verbunden werden. In die Netz-zuleitung kann selbstverständlich ein Netzschalter zum Ein- und Ausschalten installiert sein.

5. Montage

- Alle Bauteile auf Beschädigung prüfen.
- Bei Schäden das Produkt nicht in Betrieb nehmen.

Montageschritte

- Geeigneten Montageort auswählen unter Berücksichtigung der Reichweite und Bewegungseinfassung (Abb. 3.3)
- Stromversorgung abschalten (Abb. 4.1)
- Bohrlöcher anzeichnen (Abb. 5.1)
- Löcher bohren und Dübel einsetzen (Abb. 5.2)
 - Unterputz-Zuleitung (Abb. 5.2)
 - Aufputz-Zuleitung (Abb. 5.3)
- Anschlusskabel anschließen (Abb. 4.2)
- Steckverbindung (**B**) anschließen (Abb. 5.4)
- Sensoreinheit (**C**) anschrauben (Abb. 5.5)
- Stromversorgung einschalten (Abb. 5.6)
- Einstellungen vornehmen → "6. Bedienung"

6. Bedienung

Legende Bedienung/Funktion (Abb. 6.1)

Hinweis: Nach Netzanschluss blinkt die weiße Status-LED für 10 Sekunden. Danach ist der Sensor funktionsbereit.

Werkseinstellungen

Zeiteinstellung: Install (Pos. 8)
 Reichweiteneinstellung: 3 × MAX
 Helligkeitseinstellung 1000 Lux (Pos. 7)

Funktionen

Zeiteinstellung (Abb. 6.2 / H)

Die gewünschte Leuchtdauer des angeschlossenen Verbrauchers kann in sechs Stufen, 30 Sekunden, 1 Minute, 2 Minuten, 5 Minuten, 15 Minuten bis 30 Minuten, eingestellt werden.

Impulsmodus (Abb. 6.2 / H)

Stellen Sie den Einstellregler auf **JL (Pos. 1)**, dann befindet sich das Gerät im Impulsmodus, d. h. der Ausgang wird für ca. 2 Sekunden eingeschaltet (z.B. für Treppenhausaufzug). Danach reagiert der Sensor für ca. 8 Sekunden nicht auf Bewegung.

Install-Modus (Abb. 6.2 / H)

Der Install-Modus dient der Prüfung der Funktionalität sowie des Erfassungsbereiches. Unabhängig von der Helligkeit schaltet die angeschlossene Leuchte bei Bewegung für 10 Sekunden ein (Status-LED blinkt). Der Install-Modus hat Vorrang vor allen anderen Einstellungen.

Einstellregler verändern, um den Install-Modus zu verlassen. Bei Einstellung über die Fernbedienung RC9 wird der Install-Modus nach 10 Minuten automatisch verlassen.

Reichweiteneinstellung (Abb. 6.2 / I 1-3)

Die Reichweite lässt sich durch drei Einstellregler stufenlos 1-5 m (max. ca. 7 m) auf drei Achsen unabhängig voneinander einstellen. Mit den Einstellreglern wird die maximale Erfassungsreichweite eingestellt.

Erfassungsdiagramm (Abb. 6.3)

Hinweis: Wenn in einer dieser Richtungen in einem Abstand von weniger als 7 m eine Mauer oder ähnliches steht, muss die Reichweite in dieser Richtung auf die maximale Reichweite gestellt werden, da es sonst zu Fehlerfassungen kommen kann. Die Reichweiteneinstellungen sollten nur dafür benutzt werden, Bereiche auszuschließen, in denen Bewegung nicht zur Lichtschaltung führen soll. Weitere Beeinträchtigungen des iHF 3D entstehen durch die Montage in Ecken oder auf Metallfassaden.

Helligkeitseinstellung (Ansprechschwelle) (Abb. 6.2 / J)

Die gewünschte Ansprechschwelle des Sensors kann stufenlos von ca. 2-1000 Lux eingestellt werden.

Teach-Modus

Der Teach-Modus (Abb. 6.2 / J / Pos. 8) speichert den aktuellen Wert der Umgebungshelligkeit, unterhalb dessen der Sensor zukünftig auf Bewegung reagieren soll.

Dauerlichtfunktion (Abb. 6.4 / 6.5)

Wird ein Netzschalter in die Netzleitung montiert, sind neben dem einfachen Ein- und Ausschalten folgende Funktionen möglich:

Sensorbetrieb: (Abb. 6.4)

- **Licht einschalten** (wenn Leuchte AUS):
 - Schalter 1 x AUS und AN. Leuchte bleibt für die eingestellte Zeit an.
- **Licht ausschalten** (wenn Leuchte AN):
 - Schalter 1 x AUS und AN. Leuchte geht aus bzw. in den Sensorbetrieb über.

Dauerlichtbetrieb (Abb. 6.5)





- **Dauerlicht einschalten:**
 - Schalter 2 x AUS und AN. Die Leuchte wird für 4 Stunden auf Dauerlicht gestellt (Status-LED AN). Anschließend geht sie automatisch wieder in den Sensorbetrieb über (Status-LED AUS).
- **Dauerlicht ausschalten:**
 - Schalter 1 x AUS und AN. Leuchte geht aus bzw. in den Sensorbetrieb über.

Wichtig: Das mehrmalige Betätigen des Schalters muss schnell hintereinander erfolgen (im Bereich 0,2-1 Sekunden).

7. Zubehör**FB RC9 (EAN 4007841007638)**

Über die Fernbedienung RC9 können beliebig viele iHF 3D-Sensoren gesteuert werden. Jeder gültige Tastendruck wird durch Blinken (1 x) der Status-LED am Sensor angezeigt. Jeder ungültige Tastendruck wird durch Blinken (2 x) der Status-LED angezeigt. **(Abb. 7.1)**

Funktionen:

-  **Helligkeitseinstellung**
Die gewünschte Ansprechschwelle kann von ca. 2-1000 Lux eingestellt werden.
-  **Tageslichtbetrieb**
-  **Nachtbetrieb**
-  **Teach-Modus**
Bei den gewünschten Lichtverhältnissen, bei dem der Sensor zukünftig auf Bewegung reagieren

soll, ist diese Taste zu drücken. Der aktuelle Wert wird gespeichert.

**5 Zeiteinstellung**

Die gewünschte Leuchtdauer nach der letzten Bewegungserfassung kann durch Drücken der Tasten auf 10 Sekunden, 1 Minute, 5 Minuten, 15 Minuten eingestellt werden.

**6 Leuchtdauer**

Einstellen der Leuchtdauer auf eine individuell gewünschte Zeit. Jeder Tastendruck erhöht die akutele Zeiteinstellung um jeweils 1 Minute (max. 30 Minuten).

**7 Dauerlichtfunktion**

Bei Tastendruck wird die Leuchte für 4 Stunden eingeschaltet (Status-LED an). Anschließend geht die Leuchte automatisch in den Sensorbetrieb über. Bei erneutem Tastendruck (vor Ablauf 4 Stunden) geht die Leuchte in den Sensorbetrieb über.

**8 Install-Modus**

Der Install-Modus dient der Prüfung der Funktionalität sowie des Erfassungsbereiches. Unabhängig von der Helligkeit schaltet die Leuchte bei Bewegung für 10 Sekunden ein (Status-LED blinkt). Der Install-Modus hat Vorrang vor allen anderen Einstellungen. Nach 10 Minuten wird der Install-Modus automatisch verlassen. Nach einem Tastendruck Reset wird der Install-Modus sofort verlassen. **Achtung:** Teach-Modus und Install-Modus können nicht gleichzeitig verwendet werden.

**9 Reset**

Zurücksetzen aller Einstellungen auf die an der Leuchte manuell eingestellten Werte bzw. Werkseinstellungen.

Smart Remote (optional)

(EAN 4007841009151)

- Steuerung per Smartphone oder Tablet
- Ersetzt die Fernbedienung
- Passende App laden und per Bluetooth verbinden

8. EG-Konformitätserklärung

Hiermit erklärt STEINEL Vertrieb GmbH, dass der Funkanlagentyp iHF 3D 3D 3D der Richtlinie 2014/53/EU entspricht. Der vollständige Text der EU-Konformitätserklärung ist unter der folgenden Internetadresse verfügbar: www.steinel.de

9. Entsorgung

Elektrogeräte, Zubehör und Verpackungen sollen einer umweltgerechten Wiederverwertung zugeführt werden.



Werfen Sie Elektrogeräte nicht in den Hausmüll!

Nur für EU-Länder: Gemäß der geltenden Europäischen Richtlinie über Elektro- und Elektronik-Altgeräte und ihrer Umsetzung in nationales Recht müssen nicht mehr gebrauchsfähige Elektrogeräte getrennt gesammelt und einer umweltgerechten Wiederverwertung zugeführt werden.

10. Garantie

Herstellergarantie für Unternehmer, wobei Unternehmer eine natürliche oder juristische Person oder eine rechtsfähige Personengesellschaft ist, die bei Abschluss des Kaufes in Ausübung ihrer gewerblichen oder selbständigen beruflichen Tätigkeit handelt.

Herstellergarantie

der STEINEL Vertrieb GmbH, Dieselstraße 80-84, 33442 Herzebrock-Clarholz

Alle STEINEL-Produkte erfüllen höchste Qualitätsansprüche. Aus diesem Grund leisten wir als Hersteller Ihnen als Kunde gerne eine unentgeltliche Garantie gemäß den nachstehenden Bedingungen:
Wir leisten Garantie durch kostenlose Behebung der Mängel (nach unserer Wahl: Reparatur oder Austausch mangelhafter Teile ggf. Austausch durch ein Nachfolgemodell oder Erstellung einer Gutschrift), die nachweislich innerhalb der Garantiezeit auf einem Material- oder Herstellungsfehler beruhen.

Die Garantiezeit für

- Sensorik / Außenleuchten / Innenleuchten beträgt: 5 Jahre und beginnt mit dem Kaufdatum des Produktes.

Ausdrücklich ausgenommen von dieser Garantie sind alle auswechselbaren Leuchtmittel. Darüber hinaus ist die Garantie ausgeschlossen:

- bei einem gebrauchsbedingten oder sonstigen natürlichen Verschleiß von Produktteilen oder Mängeln am STEINEL-Produkt, die auf gebrauchsbedingtem oder sonstigem natürlichem Verschleiß zurückzuführen sind,
- bei nicht bestimmungs- oder unsachgemäßem Gebrauch des Produkts oder Missachtung der Bedienungsanweisung,
- wenn An- und Umbauten bzw. sonstige Modifikationen an dem Produkt eigenmächtig vorgenommen wurden oder Mängel auf die Verwendung von Zubehör-, Ergänzungs- oder Ersatzteilen zurückzuführen sind, die keine STEINEL-Originalteile sind,
- wenn Wartung und Pflege der Produkte nicht entsprechend der Bedienungsanleitung erfolgt sind,
- wenn Anbau und Installation nicht gemäß den Installationsvorschriften von STEINEL ausgeführt wurden,
- bei Transportschäden oder -verlusten.

Diese Herstellergarantie lässt Ihre gesetzlichen Rechte unberührt. Die hier beschriebenen Leistungen gelten zusätzlich zu den gesetzlichen Rechten und beschränken oder ersetzen diese nicht.

Die Garantie gilt für sämtliche STEINEL-Produkte, die in Deutschland gekauft und verwendet werden. Es gilt deutsches Recht unter Ausschluss des Übereinkommens der Vereinten Nationen über Verträge über den internationalen Warenkauf (CISG).

Geltendmachung: Wenn Sie Ihr Produkt reklamieren wollen, senden Sie es bitte vollständig und frachtfrei mit dem Original-Kaufbeleg, der die Angabe des Kaufdatums und der Produktbezeichnung enthalten muss, an Ihren Händler oder direkt an uns, die STEINEL Vertrieb GmbH - Reklamationsabteilung -, Dieselstraße 80-84, 33442 Herzebrock-Clarholz. Wir empfehlen Ihnen daher, Ihren Kaufbeleg bis zum Ablauf der Garantiezeit sorgfältig aufzubewahren. Für Transportschäden und -risiken im Rahmen der Rücksendung übernehmen wir keine Haftung.

5 JAHRE
HERSTELLER
GARANTIE

11. Technische Daten

Abmessungen (H×B×T)	120 × 117 × 120 mm
Netzanschluss	120-240 V, 50/60 Hz
Leistungsaufnahme	max. 1,8 W (stand-by 800 mW)
Leistung	Glüh-/ Halogenlampenlast max. 2000 W bei 230 V Leuchtstofflampen EVG max. 1000 W bei 230 V (cos φ = 0,5) Leuchtstofflampen unkompensiert max. 1000 VA bei 230 V (cos φ = 0,5) Leuchtstofflampen reihenkompensiert max. 1000 VA bei 230 V (cos φ = 0,5) Niedervolt Halogenlampen max. 1000 VA bei 230 V (cos φ = 0,5) LED < 2 W 110 W 2 W < LED < 8 W 280 W LED > 8 W 450 W Kapazitive Belastung ≤ 176 µF
Montagehöhe	2,2 m
Sensorik	iHF-Sensor (5,8 GHz, 1 mW)
Erfassungswinkel	160°
Reichweite	1-5 m (max. ca. 7 m)
Zeiteinstellung	30 s - 30 min, 10 s - 30 min (durch FB RC9)
Dauerlicht	schaltbar (4 h)
Dämmerungseinstellung	2-2000 Lux
Max. Flächenabdeckung	ca. 68 m ²
Schutzart	IP 54
Temperaturbereich	-20 bis +50 °C

12. Betriebsstörungen

Störung	Ursache	Abhilfe
Sensor ohne Spannung	■ Sicherung hat ausgelöst, nicht eingeschaltet, Leitung unterbrochen ■ Kurzschluss	■ Sicherung einschalten, tauschen, Netzschalter einschalten, Leitung mit Spannungsprüfer überprüfen ■ Anschlüsse überprüfen
Sensor schaltet nicht ein	■ bei Tagesbetrieb, Dämmerungseinstellung steht auf Nachbetrieb ■ Glühlampe defekt ■ Netzschalter AUS ■ Sicherung hat ausgelöst ■ Erfassungsbereich nicht gezielt eingestellt	■ neu einstellen ■ Glühlampe austauschen ■ einschalten ■ Sicherung einschalten, tauschen, evtl. Anschluss überprüfen ■ neu justieren
Sensor schaltet nicht aus	■ dauernde Bewegung im Erfassungsbereich	■ Bereich kontrollieren und evtl. neu justieren bzw. abdecken ■ Bereich ändern bzw. abdecken ■ Dauerlichtbetrieb 4 h deaktivieren
Sensor schaltet immer EIN/AUS	■ geschaltete Leuchte befindet sich im Erfassungsbereich	■ Bereich umstellen bzw. abdecken, Abstand vergrößern

GB

1. About this document

Please read carefully and keep in a safe place.

- Under copyright. Reproduction either in whole or in part only with our consent.
- Subject to change in the interest of technical progress.

Symbols



Hazard warning!



Reference to other information in the document!

2. General Safety Notification



Disconnect the power supply before attempting any work on the unit.

- During installation, the electric power cable to be connected must not be live. Therefore, switch off the power first and use a voltage tester to make sure the wiring is off-circuit.
- Installing the sensor involves work on the mains power supply. This work must therefore be carried out professionally in accordance with national wiring regulations and electrical operating conditions. (**DE** - VDE 0100, **AT** - ÖVE / ÖNORM E8001-1, **CH** - SEV 1000)
- Only use genuine replacement parts.
- Repairs may only be made by specialist workshops.

3. iHF 3D

Proper use

- The iHF 3D sensor is an active motion detector for wall mounting outdoors.

The iHF 3D sensor emits high-frequency electromagnetic waves (5.8 GHz) and receives their echo. Any movement by persons in the detection zone is noticed by the sensor as a change in echo and triggers a switching signal. Analysing the signal, the iHF 3D sensor distinguishes between moving persons and moving

objects, such as bushes or small animals (animals up to the size of a cat). The 3D antenna system permits precision adjustment in any way in three directions. This rules out any inadvertent triggering by small animals as well as interference from extreme temperatures. All function settings can also be made via the RC9 remote control. (→ "7. Accessories")

Note: The high-frequency output of the iHF-sensor is approx. 1 mW – that's 1000 times less than the transmission power of a mobile phone or the output of a microwave oven.

Package contents (**Fig. 3.1**)

Product dimensions (**Fig. 3.2**)

Mounting height / reach (**Fig. 3.3**)

Product components (**Fig. 3.4**)

- A Wall mount
- B Plug connection
- C Sensor unit
- D Time setting
- E 3D reach setting
- F Light-level setting
- G Designer cover panel

4. Installation

- Switch OFF power supply (**Fig. 4.1**)

Wiring diagram (**Fig. 4.2**)

Connect the mains power supply lead (**Fig. 4.3**)

The mains supply lead is a 3-core cable (max. lead diameter 19 mm):

- L** = phase conductor (usually black, brown or grey)
- N** = neutral conductor (usually blue)
- L'** = live conductor (usually black or brown)

If you are in any doubt, identify the conductors using a voltage tester; then disconnect from the power supply again. Connect phase (**L**) and neutral conductor (**N**) to the terminal block.

Please note that the electric circuit must be protected by a 16A circuit breaker.

Important: Incorrectly wired connections will produce a short circuit later on in the product or your fuse box. In this case, you must identify the individual conductors once again and re-connect them. A mains power switch for

turning the unit ON and OFF may of course be installed in the mains supply lead.

5. Mounting

- Check all components for damage.
- Do not use the product if it is damaged.

Mounting procedure

- Select appropriate site of installation, giving consideration to sensor reach and detection of movements (Fig. 3.3)
- Switch OFF power supply (Fig. 4.1)
- Mark drill holes (Fig. 5.1)
- Drill holes and insert wall plugs (Fig. 5.2)
 - Concealed power supply lead (Fig. 5.2)
 - Surface-mounted power supply lead (Fig. 5.3)
- Connect conductors (Fig. 4.2)
- Make plug connection (B) (Fig. 5.4)
- Screw sensor unit (C) into place (Fig. 5.5)
- Switch ON power supply (Fig. 5.6)
- Make settings → "6. Operation"

6. Operation

Operation/function legend (Fig. 6.1)

Note: After connecting to the mains power supply, the white Status-LED flashes for 10 s. The sensor is then ready for operation.

Factory settings

Time setting: Install (pos. 8)
Reach setting: 3x MAX
Light-level setting 1000 lux (pos. 7)

Functions

Time setting (Fig. 6.2 / H)

The time you wish the connected load to stay ON for can be adjusted to any of six settings: 30 seconds, 1 minute, 2 minutes, 5 minutes, 15 minutes to 30 minutes.

Pulse mode (Fig. 6.2 / H)

If you set the control dial to  (pos. 1), the unit is in pulse mode, i.e. the output is switched ON for approx. 2 sec. (e.g. for staircase lighting timer). Afterwards, the sensor does not react to movement for approx. 8 s.

Install mode (Fig. 6.2 / H)

Install mode has the purpose of checking for proper working order as well for testing the detection zone. Irrespective of light level, the light connected switches ON for 10 s in response to movement (Status-LED flashes). Install mode has priority over all other settings. Change control dial setting to quit Install mode. When making settings with the RC9 remote control, Install mode ends automatically after 10 min.

Reach setting (Fig. 6.2 / I 1-3)

Reach can be infinitely adjusted in three directions via three control dials from 1-5 m (max. approx. 7 m) independently of each other. The maximum detection reach is selected via the control dials.
Detection diagram (Fig. 6.3)

Note: if the distance to a wall or similar structure is less than 7 m in any of these directions, the reach in that direction must still be set to maximum reach or detection errors may be made. The reach settings should only be used to mask out areas in which you do not want movement to result in light being switched ON. Performance of the iHF 3D may also be impaired by installing it in corners or on metal building exteriors.

Light-level setting (Response threshold) (Fig. 6.2 / J)

The sensor's chosen response threshold can be infinitely varied from approximately 2 to 1000 lux.

Teach mode

Teach mode (Fig. 6.2 / J / pos. 8) saves the current ambient light level below which you do not want the sensor to respond to movement from now on.

Manual override function (Fig. 6.4 / 6.5)

If a mains switch is installed in the mains supply lead, the following functions are provided in addition to simply switching light ON and OFF:

Sensor mode: (Fig. 6.4)

- Switch light ON (when light is OFF):
– Switch OFF and ON once. Light stays ON for the period selected.
- Switch light OFF (when light is ON):
– Switch OFF and ON once. Light goes out or switches to sensor mode.

Manual override (Fig. 6.5)

- **Activate manual override:**
– Turn switch OFF and ON twice. The light is set to manual override for 4 hours (Status-LED ON). Then it returns automatically to sensor mode (Status-LED OFF).
- **Deactivate manual override:**
– Switch OFF and ON once. Light goes out or switches to sensor mode.

Important: The switch must be actuated in rapid succession (in the 0.2 - 1 s range).

7. Accessories

Remote control RC9 (EAN 4007841007638)

Any number of iHF 3D sensors can be controlled by the RC9 remote control. The Status-LED on the sensor flashes (once) to indicate each valid press of the button. The Status-LED flashes (twice) to indicate each valid press of the button. (Fig. 7.1)

Functions:

Light-level setting

 **1** The chosen response threshold can be set from approx. 2-1000 lux.

Daylight operation

 **2** Daylight operation

Night-time operation

Teach mode

 **4** Teach mode
This button must be pressed at the level of light at which you want the sensor to respond to movement from now on.
The current value is stored.

Time setting

 **5** Time setting
The period of time you want the light to stay ON for after the last detected movement can be set to 10 s, 1 min, 5 min, 15 min by pressing these buttons.



6 Light ON time
Setting the light to stay ON for a time of your own choice. Each press of the button increments the current time setting by 1 min (up to 30 min).



7 Manual override function
Pressing this button switches the light ON for 4 hours (Status-LED on). The light then returns to sensor mode automatically. Pressing the button for a second time (before the 4 h period expires) returns the light to sensor mode.



8 Install mode
Install mode has the purpose of checking for proper working order as well for testing the detection zone. Irrespective of light level, the light switches ON for 10 s in response to movement. (Status-LED flashes).
Install mode has priority over all other settings. Install mode ends automatically after 10 min. Install mode ends immediately after pressing reset.

Note: Teach mode and Install mode cannot be used at one at the same time.



9 Reset
Resets all settings to the values selected on the light manually or to the factory settings.

Smart Remote (optional)

(EAN 4007841009151)
– Control by smartphone or tablet
– Replaces remote control
– Load appropriate app and connect via Bluetooth

8. EC Declaration of Conformity

Hereby, STEINEL Vertrieb GmbH declares that the radio equipment type iHF 3D 3D 3D is in compliance with Directive 2014/53/EU. The full text of the EU declaration of conformity is available at the following internet address: www.steinel.de

9. Disposal

Electrical and electronic equipment, accessories and packaging must be recycled in an environmentally compatible manner.



Do not dispose of electrical and electronic equipment as domestic waste.

For EU countries only: under the current European Directive on Waste Electrical and Electronic Equipment and its transposition in national law, electrical and electronic equipment no longer suitable for use must be collected separately and recycled in an environmentally compatible manner.

10. Warranty

As purchaser, you are entitled to your statutory rights against the vendor. If these rights exist in your country, they are neither curtailed nor restricted by our Warranty Declaration. We guarantee that your STEINEL Professional sensor product will remain in perfect condition and proper working order for a period of 5 years. We guarantee that this product is free from material-, manufacturing- and design flaws. In addition, we guarantee that all electronic components and cables function in the proper manner and that all materials used and their surfaces are without defects.

Making Claims

If you wish to make a claim, please send your product complete and carriage paid with the original receipt of purchase, which must show the date of purchase and product designation, either to your retailer or contact us at **STEINEL (UK) Limited, 25 Manasty Road, Axis Park, Orton Southgate, Peterborough, PE2 6UP**, for a returns number. For this reason, we recommend that you keep your receipt of purchase in a safe place until the warranty period expires. STEINEL shall assume no liability for the costs or risks involved in returning a product.

For information on making claims under the terms of the warranty, please go to www.steinel-professional.de/garantie

If you have a warranty claim or would like to ask any question regarding your product, you are welcome to call us at any time on our Service Hotline **01733 366700**.

5 YEAR
MANUFACTURER'S
WARRANTY

11. Technical Specifications

Dimensions (H x W x D)	120 x 117 x 120 mm
Mains voltage	120-240 V, 50 / 60 Hz
Power consumption	Max. 1.8 W (stand-by 800 mW)
Output	
Incandescent / halogen lamp load	Max. 200 W at 230 V
Fluorescent lamps, electronic ballast	Max. 150 W at 230 V (cos ϕ = 0.5)
Fluorescent lamps, uncorrected	Max. 150 W at 230 V (cos ϕ = 0.5)
Fluorescent lamps, series-corrected	Max. 150 W at 230 V (cos ϕ = 0.5)
Low-voltage halogen lamps	Max. 200 W at 230 V (cos ϕ = 0.5)
LED < 2 W	40 W
2 W - LED < 8 W	100 W
LED > 8 W	160 W
Capacitive load	≤ 132 μ F
Mounting height	2,2 m
Sensor system	iHF sensor (5.8 GHz, 1 mW)
Angle of coverage	160°
Reach	1-5 m (approx. 7 m max.)
Time setting	30 s - 30 min, 10 s - 30 min (by remote control RC9)
Manual override	selectable (4h)
Twilight Setting	2-2000 lux
Max. area covered	approx. 68 m ²
IP rating	IP 54
Temperature range	-20° to +50°C

12. Troubleshooting

Malfunction	Cause	Remedy
No power at the sensor	■ Fuse has tripped, not switched ON, break in wiring ■ Short circuit	■ Activate, change fuse, turn ON power switch, check wiring with voltage tester ■ Check connections
Sensor will not switch ON	■ Twilight setting in night mode during daytime operation ■ Bulb faulty ■ Mains power switch OFF ■ Fuse has tripped ■ Detection zone not properly targeted	■ Adjust setting ■ Change bulb ■ Switch ON ■ Activate, change fuse, check connection if necessary ■ Readjust
Sensor will not switch OFF	■ Continuous movement in the detection zone	■ Check zone, adjust or fit shrouds if necessary ■ Change zone, or fit shrouds ■ Deactivate 4 h manual override
Sensor keeps switching ON/OFF	■ Light being operated is located in detection zone	■ Change zone or fit shrouds, increase distance

1. À propos de ce document

Veillez le lire attentivement et le conserver en lieu sûr !

- Il est protégé par la loi sur les droits d'auteur. Une réimpression même partielle n'est autorisée qu'après notre accord préalable.
- Sous réserve de modifications techniques.

Explication des symboles



Attention danger !



Renvoi à des passages dans le document.

2. Consignes de sécurité générales



Avant toute intervention sur L'appareil, couper L'alimentation électrique !

- Pendant le montage, les conducteurs à raccorder doivent être hors tension. Il faut donc d'abord couper le courant et s'assurer de l'absence de courant à l'aide d'un testeur de tension.
- L'installation du détecteur implique une intervention sur le réseau électrique et doit donc être effectuée correctement et conformément à la norme NF C-15100. (par ex. **DE** - VDE 0100, **AT** - ÖVE / ÖNORM E8001-1, **CH** - SEV 1000)
- Utiliser uniquement des pièces de rechange d'origine.
- Les réparations ne doivent être effectuées que par des ateliers spécialisés.

3. iHF 3D

Utilisation conforme aux prescriptions

- Le détecteur iHF 3D est un détecteur de mouvement actif parfait pour L'extérieur et le montage mural.

Le détecteur iHF 3D émet des ondes électromagnétiques à hyperfréquence (5,8 GHz) et reçoit leur écho. Au moindre mouvement de personnes dans la zone de détection du luminaire, le système détecte la modification de L'écho et déclenche un signal de commutation.

Une analyse des signaux permet au détecteur iHF 3D de faire la différence entre les personnes en mouvement et les objets en mouvement tels que les arbustes ou les petits animaux (animaux de la taille maximale d'un chat domestique). La technologie des antennes 3D permet un réglage individuel précis sur trois axes. Finis les déclenchements intempestifs causés par les petits animaux et les dysfonctionnements dus à des températures extrêmes. Tous les réglages de fonctionnement peuvent être également effectués par le biais de la télécommande RC9. (→ « 7. Accessoires »)

Remarque :

La puissance hyperfréquence du détecteur iHF est d'env. 1 mW – ce qui ne représente qu'un 1000e de la puissance d'émission d'un smartphone ou d'un four à micro-ondes.

Contenu de la livraison (fig. 3.1)

Dimensions du produit (fig. 3.2)

Portée/Hauteur d'installation (fig. 3.3)

Vue d'ensemble de l'appareil (fig. 3.4)

- A Support mural
- B Connecteur enfichable
- C Détecteur
- D Temporisation
- E Réglage de la portée 3D
- F Réglage de la luminosité
- G Cache design

4. Installation

- Couper l'alimentation électrique (fig. 4.1)

Schéma de raccordement (fig. 4.2)

Branchement du câble secteur (fig. 4.3)

Le câble secteur est composé d'un câble à 3 conducteurs (diamètre max. du câble 19 mm :

- L** = phase (généralement noir, marron ou gris)
- N** = neutre (généralement bleu)
- L'** = fil conducteur de contact

En cas de doute, il faut identifier les câbles avec un testeur de tension, puis les remettre hors tension. La phase (**L**) et le neutre (**N**) sont branchés au domino.

Veillez à ce que le circuit électrique soit protégé par un disjoncteur de protection de ligne de 16 A.

Important :

Une inversion des branchements entraînera plus tard un court-circuit dans l'appareil ou dans le boîtier à fusibles. Dans ce cas, il faut à nouveau identifier les câbles et les raccorder en conséquence. Il est bien sûr possible de poser un interrupteur secteur sur le câble d'alimentation secteur permettant la mise en ou hors circuit de l'appareil.

5. Montage

- Contrôler l'absence de dommages sur toutes les pièces.
- Ne pas mettre le produit en service en cas de dommage.

Étapes de montage

- Choisir l'emplacement de montage approprié et tenir compte de la portée et de la détection des mouvements (fig. 3.3)
- Couper l'alimentation électrique (fig. 4.1)
- Marquer l'emplacement des trous (fig. 5.1)
- Perforer les trous, puis introduire les câbles (fig. 5.2)
- Câble d'alimentation encastré (fig. 5.2)
- Câble d'alimentation en saillie (fig. 5.3)
- Brancher les câbles de raccordement (fig. 4.2)
- Brancher le connecteur enfichable (B) (fig. 5.4)
- Fixer le détecteur (C) (fig. 5.5)
- Mettre l'appareil sous tension (fig. 5.6)
- Procéder aux réglages → « 6. Commande »

6. Commande

Légende Commande/Fonction (fig. 6.1)

Remarque :

La LED d'état blanche clignote pendant 10 s après le branchement au secteur. Le détecteur est ensuite opérationnel.

Réglages effectués en usine

Temporisation : Install (rep. 8)
Réglage de la portée : 3x MAX
Réglage de la luminosité 1000 lx (rep. 7)

Fonctionnement

Temporisation (fig. 6.2 / H)

La durée d'éclairage souhaitée du consommateur raccordé est réglable à six positions, de 30 secondes, d'1 minute, de 2 minutes, de 5 minutes, de 15 minutes à 30 minutes.

Mode à impulsions (fig. 6.2 / H)

Si vous réglez le bouton de réglage sur « **JL** » (rep. 1), L'appareil est en mode à impulsions, c'est-à-dire que la sortie sera mise sous tension pendant 2 s environ (p. ex. pour une minuterie de cage d'escalier). Ensuite, le détecteur ne réagit pas aux mouvements pendant 8 s environ.

Mode installation (fig. 6.2 / H)

Le mode installation permet de contrôler le bon fonctionnement et la zone de détection. Indépendamment de la luminosité, le luminaire connecté s'allume pendant env. 10 s en cas de détection d'un mouvement (la LED d'état clignote). Le mode installation est prioritaire par rapport à tous les autres réglages. Modifier le réglage sur L'un des boutons de réglage pour quitter le mode installation. Si le réglage a lieu via la télécommande RC9, L'appareil quitte automatiquement le mode installation au bout de 10 min.

Réglage de la portée (fig. 6.2 / I 1-3)

Les trois boutons de réglage permettent de régler progressivement de 1 à 5 m (au maximum, env. 7 m), indépendamment L'un de L'autre, la portée sur trois axes. Les boutons de réglage permettent de régler la portée maximale du détecteur.

Diagramme de détection (fig. 6.3)

Remarque :

S'il y a un mur ou quelque chose de semblable dans un de ces sens et à une distance de moins de 7 m, il faut toutefois régler la portée au maximum dans ce sens. Cela entraînerait sinon des détections erronées. Il convient d'utiliser uniquement les réglages de la portée pour exclure les zones dans lesquelles un mouvement ne doit pas déclencher L'allumage de la lumière.

Le montage dans un angle ou sur des façades métalliques risque de compromettre le bon fonctionnement du détecteur iHF 3D.

Réglage de la luminosité (seuil de réaction) (fig. 6.2 / J)

Le seuil de réaction souhaité du détecteur est réglable en continu d'env. 2 à 1000 lux.

Mode Teach

Le mode Teach (apprentissage) (fig. 6.2 / J / rep. 8) mémorise la valeur actuelle de la luminosité ambiante à laquelle le détecteur doit à L'avenir réagir en cas de mouvement.

Marche forcée (fig. 6.4 / 6.5)

Si un interrupteur principal est monté sur le câble d'alimentation secteur, les fonctions suivantes sont possibles en plus des simples allumage et extinction de la lumière :

Fonctionnement avec détecteur (fig. 6.4)

– Allumer la lumière

(si le luminaire est sur ARRÊT) :

- Actionner L'interrupteur 1 x ARRÊT et MARCHE. Le luminaire reste allumé pendant la durée réglée.

– Éteindre la lumière

(si le luminaire est sur MARCHE) :

- Actionner L'interrupteur 1 x ARRÊT et MARCHE. Le luminaire s'éteint ou repasse en mode détection.

Mode marche forcée (fig. 6.5)

– Activer la marche forcée :

- Actionner L'interrupteur 2 x ARRÊT et MARCHE. Le luminaire s'allume pour 4 heures en marche forcée (LED d'état ALLUMÉE). Il repasse ensuite automatiquement en mode détection (LED d'état ÉTEINTE).

– Désactiver la marche forcée :

- Actionner L'interrupteur 1 x ARRÊT et MARCHE. Le luminaire s'éteint ou repasse en mode détection.

Important :

Il faut actionner L'interrupteur rapidement plusieurs fois successives (en L'espace de 0,2 à 1 s).

7. Accessoires

Télécommande RC9 (EAN 4007841007638)

La télécommande RC9 permet de piloter un nombre quelconque de détecteurs IHF 3D. Chaque pression de bouton validée est indiquée par un clignotement (unique) de la LED d'état du détecteur. Chaque pression de bouton non valable est indiquée par un clignotement (double) de la LED d'état du détecteur. (fig. 7.1)

Fonctionnement :



1 Réglage de la luminosité

Le seuil de réaction souhaité peut être réglé d'env. 2 à 1000 lx.



2 Fonctionnement diurne



3 Fonctionnement nocturne



4 Mode apprentissage

Appuyer sur ce bouton quand la luminosité ambiante a atteint la valeur à laquelle le détecteur devra réagir à L'avenir en cas de mouvement. La valeur actuelle est mémorisée.



5 Temporisation

Il suffit d'appuyer sur les boutons pour régler la durée d'éclairage souhaitée après la dernière détection d'un mouvement à 10s, 1 min, 5 min ou 15 min.



6 Durée d'éclairage

Réglage de la durée d'éclairage à une durée personnalisée souhaitée. Chaque pression de bouton augmente respectivement la temporisation actuelle d'une minute (max. 30 min).



7 Fonction de marche forcée

Une pression du bouton allume le luminaire pour 4 heures (LED d'état allumée). Le luminaire repasse ensuite automatiquement en mode détection par un nouvel appui sur le bouton (avant que les 4 h soient écoulées).



8 Mode installation

Le mode installation permet de contrôler le bon fonctionnement de la zone de détection. Indépendamment de la luminosité, le luminaire s'allume pendant env. 10 s en cas de détection d'un mouvement. (La LED d'état clignote).

Le mode installation est prioritaire par rapport à tous les autres réglages. Le luminaire quitte automatiquement le mode installation au bout de 10 min. Le luminaire quitte immédiatement le mode installation dès que L'on appuie sur le bouton de réinitialisation « reset ».

Attention : le mode Teach et le mode installation ne peuvent pas être utilisés en même temps.



9 Réinitialisation

Tous les réglages sont remis aux valeurs programmées manuellement ou aux valeurs d'usine.

Smart Remote (en option)

(EAN 4007841009151)

- Commande via le smartphone ou la tablette
- Remplace la télécommande
- Charger L'appli nécessaire et se connecter via Bluetooth

8. Déclaration de conformité CE

Le soussigné, STEINEL Vertrieb GmbH, déclare que l'équipement radioélectrique du type IHF 3D est conforme à la directive 2014/53/UE. Le texte complet de la déclaration UE de conformité est disponible à l'adresse internet suivante: www.steinel.de

9. Recyclage

Les appareils électriques, les accessoires et les emballages doivent être soumis à un recyclage respectueux de l'environnement.



Ne jetez pas les appareils électriques avec les ordures ménagères !

Uniquement pour les pays de l'UE :

conformément à la directive européenne en vigueur relative aux appareils électriques et électroniques usagés et à son application dans le droit national, les appareils électriques qui ne fonctionnent plus doivent être collectés séparément des ordures ménagères et doivent faire l'objet d'un recyclage écologique.

10. Garantie

En tant qu'acheteur, vous disposez des droits prescrits par la loi à l'encontre du vendeur. Notre déclaration de garantie ne raccourcit ni ne limite ces droits dans la mesure où ils existent dans votre pays. Nous vous accordons une garantie de 5 ans sur le parfait état et le bon fonctionnement de votre produit à détection STEINEL Professional. Nous garantissons que ce produit ne présente pas de défauts matériels, de fabrication ni de construction. Nous garantissons le bon état de fonctionnement de tous les composants électroniques et des câbles ainsi que l'absence de vices pour tous les matériaux utilisés et leurs surfaces.

Réclamation

Si vous avez une réclamation à faire au sujet de votre produit, veuillez l'envoyer complet franco de port accompagné de la preuve d'achat originale qui doit comprendre la date de l'achat et la désignation du produit à votre revendeur.

Veuillez consulter notre site Internet

www.steinel-professional.de/garantie pour de plus amples informations sur la manière de faire valoir un droit à une prestation de garantie.

Si vous avez besoin d'avoir recours au service de garantie ou si vous avez une question au sujet de votre produit, vous pouvez nous appeler à tout moment au n° d'assistance téléphonique pour la clientèle **03 20 30 34 00**.

5 ANS
DE GARANTIE
FABRICANT

11. Caractéristiques techniques

Dimensions (H x L x P)	120 x 117 x 120 mm
Alimentation	120-240 V, 50/60 Hz
Puissance absorbée	max. 1,8 W (stand-by 800 mW)
Puissance	
Lampe à incandescence / halogène	max. 2000 W pour 230 V
Tubes fluorescents ballasts électroniques	max. 1000 VA pour 230 V (cos φ = 0,5)
Tubes fluorescents non compensés	max. 1000 VA pour 230 V (cos φ = 0,5)
Tubes fluorescents compensés en série	max. 1000 VA pour 230 V (cos φ = 0,5)
Lampes halogènes basse tension	max. 1000 VA pour 230 V (cos φ = 0,5)
LED < 2 W	110 W
2 W < LED < 8 W	280 W
LED > 8 W	450 W
Charge capacitive	≤ 176 µF
Hauteur d'installation	2,2 m
Technologie de détection	détecteur iHF (5,8 GHz, 1 mW)
Angle de détection	160°
Portée	de 1 à 5 m (au maximum, env. 7 m)
Temporisation	de 30 s à 30 min, de 10 s à 30 min (avec la télécommande RC9)
Marche forcée	commutable (4 h)
Réglage de la luminosité de déclenchement	de 2 à 2000 lx
Surface max. couverte	env. 68 m ²
Indice de protection	IP 54
Intervalle de température	de -20 à +50 °C

12. Dysfonctionnements

Problème	Cause	Solution
Le détecteur n'est pas sous tension	<ul style="list-style-type: none"> ■ Fusible a sauté, appareil hors circuit, câble coupé ■ Court-circuit 	<ul style="list-style-type: none"> ■ Enclencher le fusible, le remplacer ; mettre l'interrupteur en circuit, vérifier le câble à l'aide d'un testeur de tension ■ Vérifier le branchement
Le détecteur n'allume pas le luminaire	<ul style="list-style-type: none"> ■ Pendant la journée, le réglage du seuil de déclenchement est en position nocturne ■ Ampoule à incandescence défectueuse ■ Interrupteur en position ARRÊT ■ Fusible a sauté ■ Réglage incorrect de la zone de détection 	<ul style="list-style-type: none"> ■ Ajuster à nouveau ■ Changer l'ampoule à incandescence ■ Mettre en circuit ■ Enclencher le fusible, le remplacer ; éventuellement vérifier le branchement ■ Ajuster à nouveau
Le détecteur n'éteint pas le luminaire	<ul style="list-style-type: none"> ■ Mouvement continu dans la zone de détection 	<ul style="list-style-type: none"> ■ Contrôler la zone de détection, éventuellement l'ajuster à nouveau ou la masquer ■ Modifier la zone ou la masquer ■ Désactiver le mode de marche forcée de 4 h ■ Modifier la zone ou la masquer, augmenter la distance
Le détecteur s'allume et s'éteint continuellement	<ul style="list-style-type: none"> ■ Le luminaire raccordé se trouve dans la zone de détection 	<ul style="list-style-type: none"> ■ Modifier la zone ou la masquer, augmenter la distance

NL

1. Over dit document

Zorgvuldig doorlezen en bewaren a.u.b.!

- Rechten uit het auteursrecht voorbehouden. Vermenigvuldiging, ook van delen van deze handleiding, is alleen met onze toestemming geoorloofd.
- Wijzigingen in het kader van de technische vooruitgang voorbehouden.

Toelichting van de symbolen



Waarschuwing voor gevaar!



Verwijzing naar tekstpassages in het document.

2. Algemene veiligheidsvoorschriften



Voor alle werkzaamheden aan het apparaat dient de spanningstoevoer te worden onderbroken!

- Bij de montage moet de aan te sluiten elektrische kabel spanningsvrij zijn. Daarom eerst de stroom uitschakelen en op spanningsloosheid testen met een spanningstester.
- Bij de installatie van de sensor wordt met netspanning gewerkt. Dit moet vakkundig en volgens de gebruikelijke installatievoorschriften en aansluitingsvoorwaarden worden uitgevoerd (bijv. **DE** - VDE 0100, **AT** - ÖVE / ÖNORM E8001-1, **CH** - SEV 1000).
- Gebruik uitsluitend originele reserveonderdelen.
- Reparaties mogen uitsluitend door een gespecialiseerd bedrijf worden uitgevoerd.

3. iHF 3D

Gebruik volgens de voorschriften

- De iHF 3D-sensor is een actieve bewegingsmelder voor buitenshuis en geschikt voor wandmontage.

De iHF 3D-sensor zendt hoogfrequente elektromagnetische golven (5,8 GHz) uit en vangt de echo daarvan op. Bij beweging van

personen in het registratiebereik wordt de echoverandering door de sensor geregistreerd, waarna een schakelsignaal volgt.

Door het signaal te analyseren kan de iHF 3D-sensor onderscheid maken tussen bewegende personen en bewegende objecten zoals struiken of kleine dieren (met een maximale grootte van een poes). De 3D-antennetechniek maakt een nauwkeurige individuele instelling in drie richtingen mogelijk. Verkeerde schakelingen door kleine dieren zijn uitgesloten, evenals storingen door extreme temperaturen. Alle functie-instellingen kunnen optioneel ook met afstandsbediening RC9 worden uitgevoerd. (**7. Toebehoren**)

Opmerking:

Het hoogfrequente vermogen van de iHF-sensor bedraagt ca. 1 mW – dat is slechts een 1000ste van het zendvermogen van een mobiele telefoon of een magnetron.

Bij de levering inbegrepen (**afb. 3.1**)
 Productafmetingen (**afb. 3.2**)
 Montagehoogte/reikwijdte (**afb. 3.3**)
 Overzicht lamp (**afb. 3.4**)

- A Wandhouder
- B Stekkerverbinding
- C Sensorunit
- D Tijdinstelling
- E 3D-reikwijdte-instelling
- F Lichtsterkte-instelling
- G Designkap

4. Installatie

- Stroomtoevoer uitschakelen (**afb. 4.1**)

Aansluitingsdiagram (**afb. 4.2**)

Aansluiting van de stroomtoevoer (**afb. 4.3**)

De stroomtoevoer bestaat uit een 3-polige kabel (max. diameter van de kabel 19 mm):

- L** = fase (meestal zwart, bruin of grijs)
- N** = nuldraad (meestal blauw)
- L'** = stroomdraad

In geval van twijfel moeten de draden met een spanningstester worden geïdentificeerd; vervolgens weer spanningsvrij maken. De fase (**L**) en nuldraad (**N**) worden op het kroonsteentje aangesloten.

Houd er rekening mee, dat de stroomkring met een zekering voor een 16 A-leiding moet worden beveiligd.

Belangrijk:

Het verwisselen van de aansluitingen kan in het apparaat of in uw meterkast kortsluiting veroorzaken. In dit geval moeten de afzonderlijke kabels nogmaals geïdentificeerd en opnieuw verbonden worden. In de stroomtoevoerkabel kan natuurlijk een netschakelaar voor in- en uitschakelen geïnstalleerd zijn.

5. Montage

- Alle onderdelen controleren op beschadigingen.
- Neem het product bij beschadigingen niet in gebruik.

Montagestappen

- Kies een passende montageplaats; houd hierbij rekening met de reikwijdte en de bewegingsregistratie **(afb. 3.3)**
- Stroomtoevoer uitschakelen **(afb. 4.1)**
- Boorgaten aftekenen **(afb. 5.1)**
- Gaten boren en pluggen plaatsen **(afb. 5.2)**
 - kabels in de muur **(afb. 5.2)**
 - kabels op de muur **(afb. 5.3)**
- Aansluitkabel aansluiten **(afb. 4.2)**
- Stekkerverbinding (B) aansluiten **(afb. 5.4)**
- Sensorunit (C) vastschroeven **(afb. 5.5)**
- Stroomtoevoer inschakelen **(afb. 5.6)**
- Instellingen uitvoeren → **6. Bediening**

6. Bediening

Legenda bediening/werking **(afb. 6.1)**

Opmerking:

Na de aansluiting op het stroomnet knippert het witte status-led-lampje 10 sec. Daarna is de sensor gebruiksklaar.

Fabrieksinstellingen

Tijdinstelling: Install (pos. 8)
Reikwijdte-instelling: 3x MAX
Lichtsterkte-instelling 1000 lux (pos. 7)

Funcities

Tijdinstelling (afb. 6.2 / H)

De gewenste branduur van de aangesloten lamp kan in zes standen worden ingesteld: 30 seconden, 1 minuut, 2 minuten, 5 minuten, 15 minuten en max. 30 minuten.

Impulsmodus (afb. 6.2 / H)

Als u de draaiknop op **JL (pos. 1)** zet, staat het apparaat in de impulsmodus, d.w.z. de uitgang wordt voor ca. 2 sec. ingeschakeld (bijv. voor de automatische verlichting van het trappenhuis). Daarna reageert de sensor ca. 8 sec. niet op bewegingen.

Install-modus (afb. 6.2 / H)

De install-modus is bedoeld om de werking en het registratiebereik te controleren. Onafhankelijk van de lichtsterkte schakelt de aangesloten lamp bij beweging 10 sec. in (status-led-lampje knippert). De install-modus heeft voorrang op alle andere instellingen. Verander de positie van het instelknopje als u de install-modus wilt verlaten. Bij instelling via de afstandsbediening RC9 wordt de install-modus na 10 min. automatisch verlaten.

Reikwijdte-instelling (afb. 6.2 / I 1-3)

De reikwijdte kan met drie draaiknoppen traploos van 1 tot 5 m (max. ca. 7 m) in drie richtingen onafhankelijk van elkaar worden ingesteld. Met de instelknoppen wordt de maximale registratiereikwijdte ingesteld. Registratiediagram **(afb. 6.3)**

Opmerking:

Wanneer in een van deze richtingen op een afstand van minder dan 7 m een muur of iets dergelijks staat, moet de reikwijdte in deze richting toch op de maximale reikwijdte worden gezet, omdat er anders foutieve registraties zouden kunnen komen. De reikwijdteinstellingen mogen alleen worden gebruikt om gebieden uit te sluiten waarin bewegingen niet tot gevolg hebben dat het licht wordt ingeschakeld.

Door een montage in hoeken of op metalen gevelplaten kan de functie van de iHF 3D worden verslechterd.

Lichtsterkte-instelling (drempelwaarde) (afb. 6.2 / J)

De gewenste drempelwaarde van de sensor kan traploos van ca. 2-1000 lux worden ingesteld.

Teach-modus

De teach-modus **(afb. 6.2 / J / pos. 8)** slaat de actuele omgevingslichtsterkte op, waarbij de sensor in de toekomst op bewegingen moet reageren als onder deze waarde wordt gekomen.

Permanente verlichting (afb. 6.4 / 6.5)

Als er een netschakelaar in de kabel gemonteerd wordt, zijn naast het eenvoudige in- en uitschakelen ook de volgende functies mogelijk:

Sensormodus (afb. 6.4)

- Licht inschakelen (indien lamp UIT):
 - Schakelaar 1 x UIT en AAN. De lamp blijft gedurende de ingestelde tijd aan.
- Licht uitschakelen (indien lamp AAN):
 - Schakelaar 1 x UIT en AAN. De lamp gaat uit resp. schakelt over op sensormodus

Permanente verlichting (afb. 6.5)

- Permanente verlichting inschakelen:
 - Schakelaar 2 x UIT en AAN. De lamp wordt 4 uur lang permanent ingeschakeld (status-led-lampje AAN) Vervolgens schakelt de lamp automatisch weer over op sensormodus (status-led-lampje UIT).
- Permanente verlichting uitschakelen:
 - Schakelaar 1 x UIT en AAN. De lamp gaat uit resp. schakelt over op sensormodus.

Belangrijk:

Het meerdere malen op de schakelaar drukken moet snel achter elkaar gebeuren (ca. 0,2-1 sec.).

7. Toebehoren

Afstandsbediening RC9

(EAN 4007841007638)
Met de afstandsbediening RC9 kan een willekeurig aantal iHF 3D-sensoren worden aangestuurd. Iedere geldige toetsactivering wordt aangegeven door het knipperen (1x)

van het status-led-lampje op de sensor. Iedere ongeldige toetsactivering wordt aangegeven door het knipperen (2x) van het status-led-lampje **(afb. 7.1)**.

Funcities:

-  **1 Lichtsterkte-instelling**
De gewenste drempelwaarde kan van ca. 2 – 1000 lux worden ingesteld.
-  **2 Dagmodus**
-  **3 Nachtmodus**
-  **4 Teach-modus**
Bij de gewenste lichtomstandigheden, waarbij de sensor in de toekomst op bewegingen moet reageren, moet op deze toets worden gedrukt. De actuele waarde wordt opgeslagen.
-  **5 Tijdinstelling**
De gewenste branduur na de laatste bewegingsregistratie kan door het indrukken van de toetsen op 10 sec., 1 min., 5 min. of 15 min. worden ingesteld.
-  **6 Branduur**
Instellen van de branduur voor een individueel gewenste tijd. Elke druk op de knop verhoogt de actuele tijdinstelling steeds met 1 minuut (max. 30 min.).
-  **7 Permanente verlichting**
Door het indrukken van deze toets wordt de lamp 4 uur lang ingeschakeld (status-led-lampje aan). Vervolgens gaat de lamp automatisch over op sensorwerking. Wanneer opnieuw op deze toets wordt gedrukt (voor afdop van de 4 uur), schakelt de lamp over op sensormodus.

Install **8 Install-modus**

De install-modus is bedoeld om de werking en het registratiebereik te controleren. Onafhankelijk van de lichtsterkte schakelt de lamp bij beweging 10 sec. in (status-led-lampje knippert).



9 De install-modus heeft voorrang op alle andere instellingen. Na 10 min. wordt de install-modus automatisch verlaten. Na een reset wordt de install-modus onmiddellijk verlaten. **Opgelet:** de teach-modus en install-modus kunnen niet tegelijkertijd worden gebruikt.

Reset

Het terugzetten van alle instellingen naar de handmatig op de lamp ingestelde waarden resp. de fabrieksinstellingen.

Smart Remote (optioneel)

(EAN 4007841009151)

- Bediening via smartphone of tablet
- Vervangt de afstandsbediening
- Passende app laden en via Bluetooth verbinden

8. EG-conformiteitsverklaring

Hierbij verklaar ik, STEINEL Vertrieb GmbH, dat het type radioapparatuur iHF 3D conform is met Richtlijn 2014/53/EU. De volledige tekst van de EU-conformiteitsverklaring kan worden geraadpleegd op het volgende internetadres: www.steinell.de

9. Verwijderen

Elektrische apparaten, toebehoren en verpakkingen dienen milieuvriendelijk gerecycled te worden.



Doe elektrische apparaten niet bij het huisvuil!

Alleen voor EU-landen:

Conform de geldende Europese richtlijn voor verbruikte elektrische en elektronische apparatuur en hun implementatie in nationaal recht, dienen niet langer bruikbare elektrische apparaten gescheiden ingezameld en milieuvriendelijk gerecycled te worden.

10. Garantie

Als koper heeft u t.o.v. de verkoper recht op de wettelijk voorgeschreven garantie. Voor zover dit recht op garantie in uw land bestaat, wordt die door onze garantieverklaring noch verkort, noch beperkt. Wij verlenen 5 jaar garantie op de onberispelijke staat en het correcte functioneren van uw sensorproduct uit het STEINEL Professional assortiment. Wij garanderen dat dit product geen materiaal-, productie- of constructiefouten heeft. Wij garanderen de goede werking van alle elektronische componenten en kabels, alsook dat alle toegepaste materialen en hun oppervlakken vrij van gebreken zijn.

Garantie claimen

Als u aanspraak wilt maken op garantie, dan kunt u het betreffende artikel, compleet samen met het originele aankoopbewijs en de klachtoomschrijving, terugsturen naar uw leverancier of direct naar **Van Spijk Agenturen, De Scheper 402, 5688 HP Oirschot**. Wij adviseren u daarom uw aankoopbewijs zorgvuldig te bewaren tot de garantieperiode is verlopen. STEINEL kan niet aansprakelijk worden gesteld voor de transportkosten en het transportrisico van het terugsturen.

(Op onze website www.vanspijk.nl vindt u meer informatie over het claimen van garantierechten)

Als u een garantie-aanvraag heeft of technische vragen betreffende uw product, kunt u contact opnemen met onze helpdesk **+31 499 551490**.



11. Technische gegevens

Afmetingen (h x b x d)	120 x 117 x 120 mm
Stroomtoevoer	120-240 V, 50/60 Hz
Opgenomen vermogen	max. 1,8 W (stand-by 800 mW)
Vermogen	
	Gloeï-/halogeenlampen max. 2000 W bij 230 V
	TL-lampen elekt. voorschakelapp. max. 1000 W bij 230 V (cos φ = 0,5)
	TL-lampen, ongecompenseerd max. 1000 VA bij 230 V (cos φ = 0,5)
	TL-lampen, seriegecompenseerd max. 1000 VA bij 230 V (cos φ = 0,5)
	Halogeenlampen, laag voltage max. 1000 VA bij 230 V (cos φ = 0,5)
	Led < 2 W 110 W
	2 W < Led < 8 W 280 W
	Led > 8 W 450 W
	Capacitieve belasting ≤ 176 µF
Montagehoogte	2,2 m
Sensor	iHF-Sensor (5,8 GHz, 1 mW)
Registratiehoek	160°
Reikwijdte	1-5 m (max. ca. 7 m)
Tijdstelling	30 sec. - 30 min., 10 sec. - 30 min. (door afstandsbediening RC9)
Permanente verlichting	inschakelbaar (4 uur)
Schemerinstelling	2-2000 lux
Max. bewaakt gebied	ca. 68 m ²
Bescherming	IP 54
Temperatuurbereik	-20 tot +50 °C

12. Storingen

Storing	Oorzaak	Oplossing
Sensor zonder netspanning	<ul style="list-style-type: none"> ■ Zekering gesprongen, niet ingeschakeld, leiding onderbroken ■ Kortsluiting 	<ul style="list-style-type: none"> ■ Zekering inschakelen, vervangen, netschakelaar inschakelen, kabel met spanningzoekerscontroleuren ■ Aansluitingen controleren
Sensor schakelt niet in	<ul style="list-style-type: none"> ■ Bij daglicht, lichtinstelling staat op schemerstand ■ Gloeilamp defect ■ Netschakelaar UIT ■ Zekering gesprongen ■ Registratiebereik niet gericht ingesteld 	<ul style="list-style-type: none"> ■ Opnieuw instellen ■ Gloeilamp verwisselen ■ Inschakelen ■ Zekering inschakelen, vervangen, evt. aansluiting controleren ■ Opnieuw instellen
Sensor schakelt niet uit	<ul style="list-style-type: none"> ■ Continue beweging binnen het registratiebereik 	<ul style="list-style-type: none"> ■ Bereik controleren en evt. opnieuw instellen resp. afdekken ■ Bereik anders instellen resp. afdekken ■ Permanent brandend licht (4 uur) deactiveren
Sensor schakelt altijd AAN/UIT	<ul style="list-style-type: none"> ■ Geschakelde lamp bevindt zich binnen het registratiebereik 	<ul style="list-style-type: none"> ■ Bereik anders instellen resp. afdekken, afstand vergroten

1. Riguardo a questo documento

Si prega di leggerlo attentamente e di conservarlo!

- Tutelato dai diritti d'autore. La ristampa, anche solo di estratti, è consentita solo previa nostra approvazione.
- Con riserva di modifiche legate al progresso della tecnica.

Spiegazione dei simboli



Avvertimento contro pericoli!



Rimando a passaggi nel documento.

2. Avvertenze generali relative alla sicurezza



Prima di effettuare qualsiasi lavoro sull'apparecchio, togliete sempre la corrente!

- Prima di effettuare qualsiasi lavoro sull'apparecchio, togliete sempre la corrente!
- Durante il montaggio non deve esserci presenza di tensione nel cavo di allacciamento alla rete. Prima del lavoro, occorre pertanto togliere la tensione e accertarne l'assenza mediante uno strumento di misurazione della tensione.
- L'installazione del sensore è un lavoro che richiede un intervento sulla tensione di rete. Deve pertanto essere eseguita a regola d'arte in conformità alle norme d'installazione e alle condizioni di allacciamento nazionali. (per es. DE - VDE 0100, AT - ÖVE / ÖNORM E8001-1, CH - SEV 1000)
- Utilizzare esclusivamente pezzi di ricambio originali.
- Le riparazioni devono essere effettuate esclusivamente da officine specializzate.

3. iHF 3D

Utilizzo adeguato allo scopo

- Il sensore iHF 3D Sensor è un rilevatore di movimento attivo per ambienti esterni ed è adatto per il montaggio a muro.

Il sensore iHF 3D irradia onde elettromagnetiche ad alta frequenza (5,8 GHz) e riceve le onde riflesse. In caso di movimento di persone nel campo di rilevamento, il sensore reagisce ai cambiamenti delle onde riflesse ed emette un segnale di attivazione.

Tramite L'analisi del segnale il sensore iHF 3D distingue tra persone in movimento e oggetti in movimento come cespugli o piccoli animali (animali di dimensioni massime pari a quelle di un gatto domestico). La tecnologia con antenna 3D consente una regolazione individuale precisa su tre assi. In tal modo si escludono sia interventi a sproposito per via di movimenti di piccoli animali sia guasti dovuti a temperature estreme. Tutte le regolazioni delle funzioni possono essere eseguite anche tramite il telecomando RC9. (→ "7. Accessori")

Avvertenza: La potenza del sensore iHF è di ca. 1 mW – ciò equivale solo ad un millesimo della potenza di trasmissione di un telefono cellulare o di un microonde.

Volume di fornitura (Fig. 3.1)

Dimensioni dell'apparecchio (Fig. 3.2)

Raggio d'azione/Altezza di montaggio (Fig. 3.3)

Panoramica degli apparecchi (Fig. 3.4)

- A Supporto per fissaggio a parete
- B Collegamento a innesto
- C Unità sensore
- D Ritardo dello spegnimento
- E Regolazione del raggio d'azione 3D
- F Regolazione della luminosità
- G Copertura decorativa

4. Installazione

- Staccare l'alimentazione di corrente (Fig. 4.1)

Diagramma degli allacciamenti (Fig. 4.2)

Allacciamento del cavo di collegamento alla rete (Fig. 4.3)

Il cavo di collegamento alla rete è composto da 3 fili (diametro massimo del conduttore: 19 mm):
L = filo di fase (di prevalenza nero, marrone o grigio)

N = filo neutro (nella maggior parte dei casi blu)

L' = filo di fase

In caso di dubbio occorre identificare il cavo con un indicatore di tensione e poi disinserire nuovamente la tensione. Il filo di fase (**L**) e il filo neutro (**N**) vengono collegati al morsetto isolante.

Ricordate che il circuito elettrico deve essere protetto con un interruttore di potenza automatico da 16 A.

Importante: Uno scambio dei collegamenti provoca un successivo corto circuito nell'apparecchio o nella scatola dei fili. In questo caso i singoli cavi devono essere reidentificati e quindi collegati a nuovo. Nella linea di alimentazione della rete può essere installato un interruttore a rete per accendere e spegnere.

5. Montaggio

- Controllare tutti i componenti per verificare se presentano danneggiamenti.
- In caso di danni non mettere in funzione il prodotto.

Fasi di montaggio

- Scegliere un luogo di montaggio adeguato tenendo conto del raggio d'azione e del rilevamento del movimento (Fig. 3.3)
- Staccare l'alimentazione di corrente (Fig. 4.1)
- Segnare i punti in cui si effettueranno i fori (Fig. 5.1)
- Effettuare i fori e inserire i tasselli (Fig. 5.2)
 - Conduttore incassato (Fig. 5.2)
 - Conduttore in superficie (Fig. 5.3)
- Collegare il cavo di allacciamento (Fig. 4.2)
- Allacciare il collegamento a innesto (B) (Fig. 5.4)
- Avvitare l'unità sensore (C) (Fig. 5.5)
- Attivare l'alimentazione di corrente (Fig. 5.6)
- Effettuare le dovute regolazioni
 → "6. Comando"

6. Comando

Legenda Comando/Funzione (Fig. 6.1)

Avvertenza: Dopo l'allacciamento alla rete il LED di stato bianco lampeggia per 10 secondi. Dopo di che il sensore è pronto al funzionamento.

Impostazioni da parte del costruttore

Ritardo dello spegnimento: Install (Pos. 8)
 Regolazione del raggio d'azione: 3x MAX
 Regolazione della luminosità 1000 Lux (Pos. 7)

Funzioni

Ritardo dello spegnimento (Fig. 6.2 / H)

Il periodo di accensione desiderato dell'utenza allacciata può essere impostato in sei passi, 30 secondi, 1 minuto, 2 minuti, 5 minuti, 15 minuti - 30 minuti.

Modalità a impulsi (Fig. 6.2 / H)

Impostate il regolatore su **JL** (Pos. 1) l'apparecchio si trova ora nella modalità a impulsi, ossia l'uscita viene accesa per ca. 2 sec. (per es. per l'interruttore automatico del vano scale). Poi per 8 secondi circa il sensore non reagisce al movimento.

Modalità Install (Fig. 6.2 / H)

La modalità Install serve per verificare la funzionalità nonché il campo di rilevamento. In caso di movimento la lampada allacciata si accende per ca. 10 sec (il LED di stato lampeggia) indipendentemente dalla luminosità dell'ambiente. La modalità Install ha la precedenza rispetto a tutte le altre impostazioni. Per abbandonare la modalità Install modificate il regolatore. In caso di regolazione tramite il telecomando RC9, la modalità Install viene abbandonata automaticamente dopo 10 minuti.

Regolazione del raggio d'azione (Fig. 6.2 / I-3)

Il raggio d'azione può essere regolato in continuo tramite tre regolatori (1-5 m) a un massimo di ca. 7 m su tre assi indipendentemente L'uno dall'altro. Con i regolatori si imposta il raggio d'azione del rilevamento massimo. Esempio di grafico di rilevamento (Fig. 6.3)

Avvertenza: Se in una di queste direzioni a una distanza di meno di 7 metri si trova un muro o simile, il raggio d'azione in questa direzione deve comunque essere impostato sul valore massimo, altrimenti si potrebbero verificare rilevamenti errati. La funzione regolazione del raggio d'azione dovrebbe essere utilizzata solo per escludere determinate aree nelle quali si desidera che i movimenti non provochino l'accensione della luce.

Il funzionamento dell'iHF 3D può essere inoltre compromesso se l'apparecchio viene montato in angoli o facciate metalliche.

Regolazione della luminosità (Soglia di reazione) (Fig. 6.2 / J)

La soglia d'intervento del sensore desiderata può essere impostata con regolazione continua tra ca. 2 e 1000 Lux.

Modalità Teach

La modalità Teach (Fig. 6.2 / J / Pos. 8) memorizza il valore attuale della luminosità dell'ambiente al di sotto del quale si desidera che in futuro il sensore reagisca ai movimenti.

Funzionamento con luce continua (Fig. 6.4 / 5.6)

Se viene montato un interruttore di rete nella linea di allacciamento alla rete, oltre alle semplici operazioni di accensione e spegnimento sono possibili anche le seguenti funzioni:

Funzionamento con sensore: (Fig. 6.4)

– Accensione della luce

(se la lampada è in posizione OFF):
– Interruttore 1 x OFF e ON. La lampada rimane accesa per il periodo impostato.

– Spegnimento della luce

(se la lampada è in posizione ON):
– Interruttore 1 x OFF e ON. La lampada si spegne, ossia passa in funzionamento con sensore.

Funzionamento a luce continua (Fig. 6.5)

– Accensione della luce continua:

– Interruttore 2 x OFF e ON. La lampada viene impostata su luce continua per 4 ore (LED di stato ON). Dopo questo periodo di tempo la lampada passa di nuovo automaticamente in esercizio sensore (LED di stato OFF).

– Disattivazione della funzione luce continua:

– Interruttore 1 x OFF e ON. La lampada si spegne, ossia passa in funzionamento con sensore.

Importante: L'azionamento ripetuto dell'interruttore deve avvenire rapidamente (entro 0,2-1 sec).

7. Accessori

FB RC9 (EAN 4007841007638)

Tramite il telecomando RC9 si può comandare un numero qualsiasi di sensori iHF 3D. Ogni pressione di tasto valida viene segnalata con il lampeggio (1x) del LED di stato che si trova sul sensore. Ogni pressione di tasto non valida viene segnalata con il lampeggio (2x) del LED di stato. (Fig. 7.1)

Funzioni:



1. Regolazione della luminosità

La soglia d'intervento desiderata può essere regolata in continuo tra ca. 2-1000 Lux.



2. Modalità a luce diurna



3. Funzionamento nel buio notturno



4. Modalità Teach In presenza della luminosità a cui si desidera che il sensore in futuro reagisca in caso di movimento, si deve premere questo tasto. Il valore attuale viene memorizzato.



5. Ritardo dello spegnimento

La durata del periodo di accensione della luce desiderata dopo l'ultimo rilevamento di movimento si può impostare con la pressione dei relativi tasti a 10 s, 1 min, 5 min, 15 min.



6. Durata del periodo di illuminazione

Impostazione personalizzata del tempo di accensione della luce. Ad ogni pressione del tasto il ritardo dello spegnimento attuale aumenta di 1 minuto (max. 30 min).



7. Funzionamento con luce continua

Alla pressione del tasto la lampada viene impostata in modo tale da rimanere accesa per 4 ore (LED di stato ON). Alla scadenza di questo tempo la lampada passa automaticamente al funzionamento sensore. Ad una nuova pressione del tasto (prima della scadenza di 4 ore) la lampada passa al funzionamento con sensore.



8. Modalità Install

La modalità Install serve per verificare la funzionalità nonché il campo di rilevamento. In caso di movimento la lampada si accende per 10 sec indipendentemente dalla luminosità dell'ambiente. (Il LED di stato lampeggia).

La modalità Install ha la precedenza rispetto a tutte le altre impostazioni. Dopo 10 minuti la modalità Install viene abbandonata automaticamente. Dopo una pressione del tasto Reset la modalità Install viene abbandonata immediatamente.

Attenzione: la modalità "Teach" e la modalità "Install" non possono essere utilizzate contemporaneamente.



9. Reset

Ritorno di tutte le impostazioni ai valori impostati manualmente sulla lampada o ripristino delle impostazioni effettuate dal costruttore.

Smart Remote (optional)

(EAN 4007841009151)

- Comando tramite smartphone o tablet
- Sostituisce il telecomando
- Caricare la app adeguata e collegare tramite Bluetooth

8. Dichiarazione di conformità CE

Il fabbricante, STEINEL Vertrieb GmbH, dichiara che il tipo di apparecchiatura radio iHF 3D è conforme alla direttiva 2014/53/UE. Il testo completo della dichiarazione di conformità UE è disponibile al seguente indirizzo Internet: www.steinel.de

9. Smaltimento

Apparecchi elettrici, accessori e materiali d'imballaggio devono essere consegnati a un centro di riciclaggio riconosciuto.



Non gettare gli apparecchi elettrici assieme ai rifiuti domestici!

Solo per paesi UE:

Conformemente alla Direttiva Europea vigente in materia di rifiuti di apparecchi elettrici ed elettronici e alla sua attuazione nel diritto nazionale, gli apparecchi elettrici ed elettronici non più idonei all'uso devono essere separati dagli altri rifiuti e consegnati a un centro di riciclaggio riconosciuto.

10. Garanzia

Quale acquirente Lei può rivendicare nei confronti del venditore i diritti previsti dalla legge. Nella misura in cui tali diritti esistono nel Suo paese, la nostra dichiarazione di garanzia né li riduce né li limita. Noi Le concediamo 5 anni di garanzia dell'impeccabile costituzione e del regolare funzionamento del Suo prodotto a sensori STEINEL Professional. Noi garantiamo che questo prodotto è privo di difetti di produzione e costruzione. Garantiamo la funzionalità di tutti i componenti elettronici e di tutti i cavi nonché l'assenza di vizi di tutti i materiali impiegati e delle loro superfici.

Rivendicazione

Se ha intenzione di esporre reclamo in merito al prodotto da Lei acquistato, La si prega di trasmettere tale reclamo completo e affrancato assieme allo scontrino d'acquisto o alla fattura indicante la data dell'acquisto e la denominazione del prodotto al Suo rivenditore o direttamente a noi: **STEINEL Italia S.r.l., Largo Donegani 2, I-20121 Milano**. Le consigliamo pertanto di conservare scrupolosamente lo scontrino d'acquisto o la fattura fino alla scadenza del periodo di garanzia. STEINEL declina ogni responsabilità per costi e rischi legati al trasporto nell'ambito della restituzione del prodotto.

(Per informazioni in merito alla rivendicazione di un diritto di garanzia si prega di consultare il nostro sito web www.steinel.it)

Se dovesse esporre un caso di garanzia o una domanda sul Suo prodotto, ci può contattare al numero **+39/02/96457231** dal lunedì al venerdì dalle 9:00 alle 18:00.

5 ANNI
DI GARANZIA
DEL PRODUTTORE

11. Dati tecnici

Dimensioni (a x l x p)	120 x 117 x 120 mm
Allacciamento alla rete	120-240 V, 50/60 Hz
Potenza assorbita	max. 1,8 W (stand-by 800 mW)
Potenza	
Carico Lampadine incandescenti / lampade alogene	max. 2000 W a 230 V
Lampade fluorescenti ballast elettronico	max. 1000 W a 230 V (cos $\varphi = 0,5$)
Lampade fluorescenti non compensato	max. 1000 VA a 230 V (cos $\varphi = 0,5$)
Lampade fluorescenti collegamento in serie	max. 1000 VA a 230 V (cos $\varphi = 0,5$)
Lampade alogene a basso voltaggio	max. 1000 VA a 230 V (cos $\varphi = 0,5$)
LED < 2 W	110 W
2 W < LED < 8 W	280 W
LED > 8 W	450 W
Carico capacitivo	$\leq 176 \mu\text{F}$
Altezza di montaggio	2,2 m
Sensori	Sensore iHF (5,8 GHz, 1 mW)
Angolo di rilevamento	160°
Raggio d'azione	1-5 m (max. ca. 7 m)
Regolazione tempo	30 s - 30 min, 10 s - 30 min (tramite telecomando RC9)
Luce continua	attivabile per 4 ore
Regolazione crepuscolare	2-2000 lux
Superficie massima coperta	circa 68 m ²
Grado di protezione	IP 54
Intervallo di temperatura	da -20 a +50 °C

12. Disturbi di funzionamento

Guasto	Causa	Rimedio
Sensore privo di tensione	<ul style="list-style-type: none"> ■ Il fusibile è intervenuto, interruttore non acceso, cavo di alimentazione interrotto ■ Corto circuito 	<ul style="list-style-type: none"> ■ Attivate o sostituite il fusibile, accendete l'interruttore di rete, controllate la linea di alimentazione con un voltmetro. Server ■ Controllate gli allacciamenti
Il sensore non accende	<ul style="list-style-type: none"> ■ Impostazione su funzionamento con luce diurna ma regolazione di luce crepuscolare impostata su funzionamento di notte ■ Lampadina guasta ■ Interruttore di rete spento ■ Il fusibile è intervenuto 	<ul style="list-style-type: none"> ■ Eseguite una nuova impostazione ■ Sostituite la lampadina ■ Accendete l'apparecchio ■ Attivate o sostituite il fusibile, all'occorrenza controllate l'allacciamento
Il sensore non spegne	<ul style="list-style-type: none"> ■ Campo di rilevamento non impostato con direzione giusta ■ Movimento continuo nel campo di rilevamento 	<ul style="list-style-type: none"> ■ Effettuate una nuova regolazione ■ Controllate il campo ed eventualmente regolatelo nuovamente ossia copritelo ■ Modificate ossia coprite il campo ■ Disattivate il funzionamento che prevede luce continua per 4 ore
Il sensore continua ininterrottamente ad accendere e spegnere	<ul style="list-style-type: none"> ■ La lampada allacciata si trova all'interno del campo di rilevamento 	<ul style="list-style-type: none"> ■ Modificate ossia coprite il campo, aumentate la distanza

ES

1. Acerca de este documento

¡Leer detenidamente y conservar para futuras consultas!

- Protegido por derechos de autor. Queda terminantemente prohibida la reimpresión, ya sea total o parcial, salvo con autorización expresa.
- Sujeto a modificaciones en función del progreso técnico.

Explicación de los símbolos

⚠ ¡Advertencia de peligros!

📖 Referencia a partes de texto en el documento.

2. Indicaciones generales de seguridad

⚠ ¡Antes de comenzar cualquier trabajo en el aparato, interrúmpase la alimentación de tensión!

- Para el montaje, el cable eléctrico a conectar deberá estar sin tensión. Por eso, desconecte primero la corriente y compruebe la ausencia de tensión con un comprobador de tensión.
- La instalación del sensor es un trabajo en la red eléctrica. Debe realizarse por tanto profesionalmente, de acuerdo con las normativas de instalación y los requisitos de acometida específicos de cada país. (p. ej., DE - VDE 0100, AT - ÖVE / ÖNORM E8001-1, CH - SEV 1000)
- Utilice solo piezas de repuesto originales.
- Las reparaciones solo pueden realizarse en talleres especializados.

3. iHF 3D

Uso previsto

- El sensor iHF 3D es un detector activo de movimiento para el exterior y es apto para el montaje en la pared.

El sensor iHF 3D emite ondas electromagnéticas de alta frecuencia (5,8 GHz) y recibe su

eco. Al producirse un movimiento por alguna persona en el campo de detección, el sensor detecta la modificación del eco y produce una señal de conmutación. Gracias a un análisis de señal, el sensor iHF 3D distingue entre las personas y los objetos en movimiento, tales como los arbustos o animales pequeños (animales hasta el tamaño de un gato doméstico). La tecnología de antena 3D permite un preciso ajuste sobre tres ejes. Excluye las conexiones erróneas por animales pequeños al igual que los fallos por temperaturas extremas. Todos los ajustes de funciones pueden realizarse también a través del mando a distancia RC9. (→ "7. Accesorios")

Observación:

La potencia de alta frecuencia del sensor iHF es de aprox. 1 mW, es decir, solo una milésima de la potencia de emisión de un teléfono móvil o de un microondas.

Volumen de suministro (fig. 3.1)
Dimensiones del producto (fig. 3.2)
Altura de montaje/alcance (fig. 3.3)
Visión general del equipo (fig. 3.4)

- A Soporte mural
- B Enchufe
- C Unidad del sensor
- D Temporización
- E Regulación del alcance 3D
- F Ajuste de luminosidad
- G Cubierta decorativa

4. Instalación

- Desconectar la alimentación eléctrica (fig. 4.1)

Diagrama de conexiones (fig. 4.2)

Conexión del cable de alimentación (fig. 4.3)
El cable de alimentación de red consta de un conductor trifilar (diámetro máx. del cable 19 mm):

- L = fase (generalmente negro, marrón o gris)
- N = neutro (generalmente azul)
- L' = conductor energizado

En caso de dudas, hay que identificar los conductores con un comprobador de tensión; a continuación, volver a desconectar la tensión. La fase (L) y el neutro (N) se conectan al borne.

Tenga en cuenta que hay que proteger el circuito con un interruptor automático de 16 A.

Importante:

La inversión de las conexiones podrá provocar más tarde un cortocircuito en el aparato o en su caja de fusibles. En tal caso, habrá que identificar una vez más cada uno de los conductores y conectarlos de nuevo. Naturalmente, el cable de alimentación de red puede integrar un interruptor para conectar y desconectar la tensión.

5. Montaje

- Asegúrese de que todos los componentes se encuentran en perfecto estado.
- No se pongan en servicio en caso de estar deteriorados.

El montaje por pasos

- Elegir un lugar de montaje adecuado teniendo en cuenta el alcance y la detección de movimientos (fig. 3.3)
- Desconectar la alimentación eléctrica (fig. 4.1)
- Marcar los taladros (fig. 5.1)
- Hacer los agujeros e introducir los tacos (fig. 5.2)
 - Cable empotrado (fig. 5.2)
 - Cable de superficie (fig. 5.3)
- Conectar los cables (fig. 4.2)
- Conectar enchufe (B) (fig. 5.4)
- Atornillar la unidad del sensor (C) (fig. 5.5)
- Conectar la alimentación eléctrica (fig. 5.6)
- Lleve a cabo los ajustes → "6. Manejo"

6. Manejo

Leyenda manejo/función (fig. 6.1)

Observación:

Una vez conectado a la red, el LED blanco del estado centellea durante 10 s. Después, el sensor está a punto para funcionar.

Configuración de fábrica

Temporización: Instalación (pos. 8)

Regulación de alcance: 3x MAX

Ajuste de luminosidad 1000 lux (pos. 7)

Funciones

Temporización (fig. 6.2 / H)

El período de alumbrado deseado del aparato conectado puede regularse en seis etapas de 30 s, 1 min, 2 min, 5 min, 15 min hasta 30 min.

Modalidad de impulsos (fig. 6.2 / H)

Si coloca el regulador en JL (pos. 1) el aparato se encuentra en modo de impulsos, es decir que la salida se conecta durante 2 s aprox. (p. ej. para automáticos de escalera). Una vez transcurrido este tiempo, el sensor no reacciona a los movimientos durante aprox. 8 s.

Modalidad instalación (fig. 6.2 / H)

La modalidad instalación sirve para comprobar la funcionalidad, así como el campo de detección. Con independencia de la luminosidad, la lámpara integrada se conecta en caso de movimiento por unos 10 s (LED de estado centellea). La modalidad instalación tiene prioridad sobre cualquier otro ajuste. Modificar los tornillos de regulación para salir de la modalidad instalación. En caso de un ajuste vía mando a distancia RC9, la modalidad instalación se finaliza automáticamente después de 10 min.

Regulación de alcance (fig. 6.2 / I 1-3)

El alcance de detección se puede ajustar mediante tres reguladores sin etapas de 1 a 5 m (máx. aprox. de 7 m) sobre tres ejes independientes entre sí. Con los reguladores se ajusta el máximo alcance de detección. Diagrama de registro (fig. 6.3)

Nota: Si en una de las direcciones hubiera un muro o algo parecido a una distancia de menos de 7 m, el alcance de detección en dicha dirección, no obstante, deberá ajustarse al alcance máximo (ya que, de lo contrario, podrán producirse detecciones erróneas. La regulación del alcance solo deberá emplearse para excluir zonas en las que el movimiento no tenga que conectar la luz. Otras posibles alteraciones del IHF 3D podrán derivar del montaje en esquinas o sobre fachadas metálicas.

Ajuste de luminosidad (punto de activación) (fig. 6.2 / J)

El umbral de respuesta del sensor puede regularse sin etapas entre 2-1000 lux aprox.

Modo de aprendizaje

El modo aprendizaje (fig. 6.2 / J / pos. 8) memoriza el valor actual de la luminosidad ambiental, por debajo del cual el sensor tenga que reaccionar a los movimientos.

Función de alumbrado permanente (fig. 6.4 / 6.5)

Si se monta un interruptor en el cable de alimentación de red, además de la simple función de encendido y apagado, se dispone de las siguientes funciones:

Funcionamiento de sensor (fig. 6.4)

- Encender la luz (si la lámpara está en OFF):
 - Pulse OFF y ON una vez. La lámpara permanecerá encendida durante el tiempo definido.
 - Apagar la luz (si la lámpara está en ON):
 - Pulse OFF y ON una vez. La lámpara se apaga o cambia el funcionamiento de sensor.

Alumbrado permanente (fig. 6.5)

- Conectar alumbrado permanente:
 - Pulse OFF y ON dos veces. La lámpara se pone en alumbrado permanente durante 4 horas (LED de estado ON). A continuación cambia de nuevo automáticamente al funcionamiento de sensor (LED de estado OFF).
 - Desconectar alumbrado permanente:
 - Pulse OFF y ON una vez. La lámpara se apaga o pasa a funcionamiento de sensor.

Importante:







La secuencia de pulsaciones múltiples en el conmutador se deberá realizar con cierta rapidez (del orden de 0,2 a 1 s).

7. Accesorios

MD RC9 (EAN 4007841007638)

Con el mando a distancia RC9 se puede controlar una cantidad indefinida de sensores IHF 3D. Cada pulsación de tecla válida se visualiza mediante el LED de estado del sensor que centellea (1x). Cada pulsación de tecla inválida se visualiza mediante el LED de estado del sensor que centellea (2x). (fig. 7.1)

Funciones:

-  **1 Ajuste de luminosidad**
El punto de activación deseado puede regularse entre los 2 - 1000 lux aprox.
-  **2 Funcionamiento a la luz del día**
-  **3 Funcionamiento nocturno**
-  **4 Modo aprendizaje**
Se ha de pulsar esta tecla cuando se den las condiciones de alumbrado a las que se desee que reaccione el sensor en el futuro en caso de movimiento. El valor actual queda memorizado.
-  **5 Temporización**
El intervalo de iluminación deseado desde la última detección de movimiento puede ajustarse pulsando los botones a 10 s, 1 min, 5 min, 15 min.
-  **6 Duración de alumbrado**
Ajuste del período de alumbrado a un tiempo individualizado. Cada vez que se pulsa la tecla o el botón, el tiempo actual ajustado aumenta 1 minuto (máx. 30 min).
-  **7 Función de alumbrado permanente**
Al pulsar la tecla, la lámpara se enciende durante 4 horas (LED de estado ON). A continuación la lámpara cambia automáticamente al modo de funcionamiento de sensor. Pulsando de nuevo (antes de transcurrir 4 h), la lámpara cambia al funcionamiento de sensor.
-  **8 Modalidad instalación**
La modalidad instalación sirve para comprobar la funcionalidad, así como el campo de detección. Con independencia de la luminosidad, la lámpara se conecta en caso de movimiento por unos 10 s (LED de estado centellea). La modalidad instalación tiene prioridad sobre cualquier otro ajuste. La modalidad instalación se finaliza automáticamente después de 10 min.



8 La modalidad instalación se finaliza inmediatamente pulsando Reset.

Atención: El modo aprendizaje y el modo instalación no pueden usarse simultáneamente.



9 Reposición (Reset)

Devolución de todos los ajustes a los valores ajustados manualmente en la lámpara o a las regulaciones de fábrica.

Smart Remote (opcional)

(EAN 4007841009151)

- Control por smartphone o tablet
- Sustituye el mando a distancia
- Cargar la aplicación adecuada y conectar vía Bluetooth

8. Declaración de conformidad CE

Por la presente, STEINEL Vertrieb GmbH declara que el tipo de equipo radioeléctrico iHF 3D es conforme con la Directiva 2014/53/UE. El texto completo de la declaración UE de conformidad está disponible en la dirección Internet siguiente: www.steinell.de

9. Eliminación

Aparatos eléctricos y embalajes han de someterse a un reciclamiento respetuoso con el medio ambiente.



¡No eche los aparatos eléctricos a la basura doméstica!

Solo para países de la UE:

Según la Directiva europea vigente sobre residuos de aparatos eléctricos y electrónicos y su transposición al derecho nacional, aparatos eléctricos fuera de uso han de ser recogidos por separado y sometidos a un reciclamiento respetuoso con el medio ambiente.

10. Garantía

A usted, el comprador, le asisten ciertos derechos legales frente al vendedor. En la medida en que estos derechos existan en su país, ellos no se verán acortados ni limitados por nuestro Certificado de garantía. Le ofrecemos 5 años de garantía sobre el estado y el funcionamiento impecables de su producto STEINEL Profesional con técnica de sensores. Garantizamos que este producto carece de defectos derivados del material, la fabricación o construcción. Garantizamos la plena funcionalidad de todos los cables y piezas electrónicas, así como la ausencia de defectos en cualquier material empleado o en su superficie.

Reclamación

Si usted desea reclamar su producto, envíelo, por favor, todo completo y a porte pagado junto con el tiquet de compra original que deberá indicar la fecha de compra y la denominación del producto a su vendedor o directamente a nuestra dirección, **SAET-94 S.L. - C/ Trepadella, nº 10, Pol. Ind. Castellbisbal Sud, E-08755 Castellbisbal (Barcelona)**. Recomendamos, por eso, guardar bien el tiquet de compra hasta que haya expirado el período de garantía. STEINEL no responderá por gastos o riesgos de transporte con motivo del envío.

Información para hacer constar un caso de garantía la obtendrá a través de nuestra página web www.steinel-professional.de **garantíe**

Para cualquier caso de garantía o duda referente a su producto, nos puede llamar al número del Servicio Técnico:

+34 93 772 28 49.

5 AÑOS
DE GARANTÍA
DE FABRICANTE

11. Datos técnicos

Dimensiones (alt. x anch. x prof.)	120 x 117 x 120 mm
Conexión a la red	120-240 V, 50/60 Hz
Consumo de potencia	max. 1.8 W (stand-by 800 mW)
Potencia	carga de bombilla incandescente/halógena max. 2000 W con 230 V lámparas fluorescentes balastro electrónico max. 1000 W con 230 V (cos φ = 0,5) lámparas fluorescentes no compensadas max. 1000 VA con 230 V (cos φ = 0,5) lámparas fluorescentes compensadas en serie max. 1000 VA con 230 V (cos φ = 0,5) lámparas halógenas bajo voltaje max. 1000 VA con 230 V (cos φ = 0,5) LED < 2 W 110 W 2 W < LED < 8 W 280 W LED < 8 W 450 W carga capacitiva ≤ 176 µF
Altura de montaje	2,2 m
Sensores	sensor iHF (5,8 GHz, 1 mW)
Ángulo de detección	160°
Alcance	1-5 m (máx. aprox. 7 m)
Temporización	30 s - 30 min, 10 s - 30 min (via MD RC9)
Alumbrado permanente	conmutable (4 h)
Regulación crepuscular	2-2000 lux
Cobertura de superficie máx.	aprox. 68 m ²
Tipo de protección	IP 54
Campo de temperatura	-20 a +50 °C

12. Fallos de funcionamiento

Fallo	Causa	Remedio
Sensor sin tensión	<ul style="list-style-type: none"> ■ Fusible a saltado, desconectado, línea interrumpida ■ Cortocircuito 	<ul style="list-style-type: none"> ■ Conectar, cambiar el fusible conectar el interruptor de alimentación, comprobar el cable con un comprobador de tensión ■ Comprobar conexiones
El sensor no se enciende	<ul style="list-style-type: none"> ■ En funcionamiento a la luz del día, regulación crepuscular puesta en funcionamiento nocturno ■ Bombilla defectuosa ■ Interruptor en OFF ■ Fusible a saltado ■ Campo de detección desajustado 	<ul style="list-style-type: none"> ■ Reajustar ■ Cambiar bombilla ■ Conectar ■ Conectar, cambiar el fusible, en caso dado, comprobar la conexión ■ Reajustar
El sensor no se apaga	<ul style="list-style-type: none"> ■ Constante movimiento en el campo de detección 	<ul style="list-style-type: none"> ■ Controlar el campo de detección y, dado el caso, reajustar o volver a cubrirlo ■ Cambiar el campo de detección o cubrirlo ■ Desactivar el modo alumbrado permanente 4 h
El sensor se enciende y apaga continuamente	<ul style="list-style-type: none"> ■ Lámpara conectada se halla en el campo de detección 	<ul style="list-style-type: none"> ■ Modificar el campo de detección o cubrirlo, aumentar distancia

1. Sobre este documento

Por favor, leia-o com atenção e guarde-o num local seguro!

- Protegido pela lei sobre direitos de autor. Qualquer reimpressão, mesmo que apenas parcial, só é permitida com o nosso consentimento.
- Reservado o direito a alterações que visem o progresso técnico.

Explicação de símbolos



Aviso de perigos!



Remete para referências do texto no documento

2. Instruções de segurança gerais



Antes de executar qualquer trabalho no aparelho, desligue-o da corrente de alimentação!

- Durante a montagem, o cabo elétrico a conectar deve estar isento de tensão. Para tal, desligue primeiro a corrente e verifique se não há tensão, usando um busca-polos.
- A instalação do sensor consiste essencialmente em lidar com tensão de rede. Por esse motivo, terá de ser realizada de forma profissional segundo as respetivas prescrições de instalação e condições de conexão habituais nos diversos países (p. ex., **DE** - VDE 0100, **AT** - ÖVE / ÖNORM E8001-1, **CH** - SEV 1000)
- Use exclusivamente peças de origem.
- Reparações só podem ser efetuadas por oficinas especializadas.

3. iHF 3D

Utilização prevista

- O sensor iHF 3D é um detetor de movimentos ativo concebido para o exterior e para montagem na parede.

O sensor de alta frequência iHF 3D emite ondas eletromagnéticas de alta frequência

(5,8 GHz) e capta o seu eco. Ao ocorrer o mínimo movimento de pessoas dentro da área de monitorização, a alteração do eco é captada pelo sensor que cria uma ordem de comutação.

Através de uma análise do sinal, o sensor iHF 3D diferencia entre pessoas em movimento e objetos em movimento, como por ex., arbustos e animais pequenos (até ao tamanho de um gato doméstico). A tecnologia de antena 3D permite um ajuste preciso e individual em três eixos. Comutações inadvertidas provocadas por animais pequenos ou temperaturas extremas estão desta forma excluídas. Todas as regulações das funções podem também ser realizadas através do controlo remoto RC9. (→ "7. Acessórios")

Nota:

A potência do sensor de alta frequência iHF é de aprox. 1 mW – isto é, apenas uma milésima parte da potência emissora de um telemóvel ou de um forno micro-ondas.

Itens fornecidos (fig. 3.1)

Dimensões do produto (fig. 3.2)

Alcance/Altura de montagem (fig. 3.3)

Vista geral do aparelho (fig. 3.4)

- A Suporte de fixação à parede
- B Conector
- C Unidade sensor
- D Ajuste do tempo
- E Ajuste do alcance em 3D
- F Ajuste da luminosidade
- G Tampa de acabamento

4. Instalação

- Desligue a fonte de alimentação elétrica (fig. 4.1)

Diagrama de conexão (fig. 4.2)

Ligação ao cabo proveniente da rede (fig. 4.3)

O cabo proveniente da rede é composto por 3 condutores (diâmetro máx. do cabo 19 mm):

- L** = Fase (geralmente preto, castanho ou cinzento)
- N** = Neutro (geralmente azul)
- L'** = Saída para a iluminação

Em caso de dúvida, procure identificar os condutores com um busca-polos; a seguir, volte a desligar a tensão. A fase (**L**) e o neutro (**N**) são conectados na barra de junção.

Tenha em atenção que o circuito de corrente tem de ser protegido com um disjuntor de proteção de condutores de 16 A.

Importante:

Se as ligações forem trocadas, poderá ocorrer mais tarde um curto-circuito no aparelho ou na caixa de fusíveis. Nesse caso, os diversos condutores não de ser identificados e ligados de novo. Naturalmente que no cabo de rede pode estar ligado a interruptor de rede do tipo "liga - desliga".

5. Montagem

- Verifique todos os componentes para detetar eventuais danos.
- Se detetar qualquer dano, não coloque o produto em funcionamento.

Passos para a ligação

- Escolha um local de montagem adequado, tendo em conta o alcance e a deteção de movimentos (fig. 3.3)
- Desligue a fonte de alimentação elétrica (fig. 4.1)
- Marque os furos (fig. 5.1)
- Faça os furos e coloque as buchas (fig. 5.2)
 - Cabo por montagem embutida (fig. 5.2)
 - Cabo por montagem saliente (fig. 5.3)
- Ligue o cabo (fig. 4.2)
- Ligue o conector (**B**) (fig. 5.4)
- Aparafuse a unidade sensor (**C**) (fig. 5.5)
- Ligue a fonte de alimentação elétrica (fig. 5.6)
- Proceda aos ajustes → "6. Utilização"

6. Utilização

Legenda Utilização/Função (fig. 6.1)

Nota:

Após a ligação à rede o LED de estado branco fica intermitente por 10 s. Depois de decorrido este tempo, o detetor fica operacional.

Valores de fábrica

Ajuste do tempo: Install (pos. 8)

Ajuste do alcance: 3x MAX

Ajuste da luminosidade 1000 lux (pos. 7)

Funções

Ajuste do tempo (fig. 6.2 / H)

O tempo de luz ligada desejado para o ponto de consumo conectado pode ser ajustado em seis intervalos: 30 segundos, 1 minuto, 2 minutos, 5 minutos, 15 minutos, até 30 minutos.

Modo de impulsos: (fig. 6.2 / H)

Se colocar o potenciômetro em **IL** (pos. 1) o aparelho passa para o modo de impulsos, isto é, a saída é ativada por aprox. 2 s (por ex. para comutador de escada). A seguir, o detetor não reagirá a qualquer movimento durante aprox. 8 s.

Modo Install (fig. 6.2 / H)

O modo Install destina-se à verificação do funcionamento e da área de monitorização. Independentemente da luminosidade, a luminária conectada liga-se por 10 s ao detetar movimento (o LED de estado fica intermitente). O modo Install tem prioridade face a todas as outras definições. Altere o potenciômetro para sair do modo Install. Ao regular com o controlo remoto RC9, passados 10 min. o modo Install é cancelado automaticamente.

Ajuste do alcance (fig. 6.2 / I 1-3)

O alcance pode ser ajustado progressiva e separadamente pelos três potenciômetros (três eixos) de 1 a 5m (aprox. 7m em máx.). O alcance máximo da monitorização é ajustado com o potenciômetro. Gráfico de monitorização (fig. 6.3)

Nota:

Se numa destas direções a uma distância inferior a 7 m se encontrar um muro ou algo idêntico, o alcance nesta direção terá de ser ajustado na mesma para o alcance máximo, caso contrário podem ocorrer deteções erradas. Os ajustes dos alcances só devem ser usados para excluir áreas onde não se pretenda que o movimento ative a iluminação. A performance do iHF 3D pode ser afetada se aplicado em cantos ou em fachadas metálicas.

Ajuste da luminosidade (limiar crepuscular) (fig. 6.2 / J)

O limiar crepuscular desejado pode ser ajustado progressivamente de aprox. 2 a 1000 lux.

Modo Teach

O modo Teach (fig. 6.2 / J / pos. 8) memoriza o valor atual da luz ambiente sob o qual, no futuro, o detetor deverá reagir ao movimento.

Função de iluminação permanente (fig. 6.4 / 6.5)

Se for montado um interruptor no cabo proveniente da rede, além das meras funções de ligar e desligar, ainda são possíveis as funções seguidamente enunciadas:

Funcionamento do detetor: (fig. 6.4)

Ligar a luz

(estando a iluminação DESLIGADA):

- Interruptor DESLIGA e LIGA 1 vez.

A iluminação fica acesa durante o tempo predefinido.

Desligar a luz

(estando a iluminação LIGADA):

- Interruptor DESLIGA e LIGA 1 vez.

A luminária desliga-se ou passa para o funcionamento de detetor.

Funcionamento de luz permanente (fig. 6.5)

Ligar a luz permanente:

- Interruptor DESLIGA e LIGA 2 vezes.

A iluminação é ligada por 4 horas em modo de luz permanente (LED de estado LIGADO).

A seguir, passa automaticamente para o funcionamento de detetor (LED de estado DESLIGADO).

Desligar a luz permanente:

- Interruptor DESLIGA e LIGA 1 vez.

A iluminação desliga-se ou passa para o funcionamento de detetor.

Importante:

Ao acionar o interruptor várias vezes seguidas, os intervalos devem ser mínimos (na ordem de 0,2-1 s).

7. Acessórios

Controlo remoto **RC9** (EAN 4007841007638)
O controlo remoto RC9 permite controlar um número ilimitado de sensores iHF 3D. Cada premir válido do botão é confirmado pelo piscar (1x) do LED de estado no sensor. Cada premir inválido do botão é confirmado pelo piscar (2x) do LED de estado. (fig. 7.1)

Funções:

 **1 Ajuste da luminosidade**
O limiar crepuscular desejado pode ser ajustado de 2 a 1000 lux.

 **2 Regime diurno**

 **3 Regime noturno**

 **4 Modo Teach**

Esta tecla deve ser premida no momento em que se verificam as condições de luminosidade desejadas para a ativação futura do detetor de movimento.
O valor atual fica memorizado.

 **5 Ajuste do tempo**
Premindo os botões, o tempo de luz ligada após a última deteção de movimento pode ser definido para 10 s, 1 min., 5 min., 15 min.

 **6 Tempo de luz ligada**
Para ajustar o tempo de luz ligada desejado. Cada vez que se premir o botão, o ajuste do tempo aumenta um minuto. (máx. 99 min.).

 **7 Função de iluminação permanente**
Ao premir este botão, a iluminação acende-se por quatro horas (LED de estado ligado). A seguir, a luminária passa automaticamente para o funcionamento de detetor. Ao premir novamente o botão (antes de terem decorrido 4h) a luminária passa para o funcionamento de detetor.

 **8 Modo Install**
O modo Install destina-se à verificação do funcionamento e da área de monitorização. Independentemente da luminosidade, a iluminação liga-

se por 10 s ao detetar movimento (o LED de estado fica intermitente). O modo Install tem prioridade face a todas as outras definições.

Passados 10 min. o modo Install é cancelado automaticamente. Depois de ser premido uma vez o botão reset o modo Install é cancelado automaticamente.

Atenção: o modo Teach e o modo Install não podem ser usados ao mesmo tempo.

 **9 Reset**
Recolocação de todas as definições nos valores definidos manualmente ou nos valores de fábrica.

Smart Remote (opcional)

(EAN 4007841009175)

- Controlo por smartphone ou tablet
- Substituto do controlo remoto
- Descarregue a app correspondente e proceda à ligação via bluetooth

8. Declaração de conformidade CE

O(a) abaixo assinado(a) STEINEL Vertrieb GmbH declara que o presente tipo de equipamento de rádio iHF 3D está em conformidade com a Diretiva 2014/53/UE. O texto integral da declaração de conformidade está disponível no seguinte endereço de Internet: www.steinel.de

9. Reciclagem

Equipamentos elétricos, acessórios e embalagens devem ser entregues num posto de reciclagem ecológica.



Nunca deite equipamentos elétricos para o lixo doméstico!

Só para países da UE:

Segundo a diretiva europeia relativa aos resíduos de equipamentos elétricos e eletrónicos, e a respetiva transposição para o direito nacional, todos os equipamentos elétricos e eletrónicos em fim de vida útil devem ser re-

colhidos separadamente e entregues nos pontos de recolha previstos para fins de reutilização ecológica.

10. Garantia

Enquanto comprador, tem direito a uma garantia que seja legal ou por defeitos de fabrico junto do vendedor. A nossa declaração de garantia não tem qualquer efeito substitutivo nem limitador sobre estes direitos. Nós concedemos-lhe 5 anos de garantia sobre o perfeito estado e o correto funcionamento do seu produto da série STEINEL Professional. Garantimos-lhe que o produto não apresenta quaisquer defeitos de material, fabrico e construção. Garantimos as perfeitas condições de funcionamento de todos os componentes eletrónicos e cabos, bem como a ausência de defeitos em todos os materiais utilizados e respetivos acabamentos.

Reclamação

Se pretender fazer uma reclamação, ao abrigo da garantia, envie, por favor, o seu produto completo com os respetivos portes pagos e acompanhado pelo original da fatura de compra, que deverá conter obrigatoriamente a data da compra e a designação inequívoca do produto, ao seu revendedor ou diretamente a nós: **F.Fonseca, S.A. - Rua João Francisco do Casal 87-89, 3800-266 Aveiro**. Por isso, recomendamos que guarde a sua fatura de compra num local seguro até o prazo de garantia expirar. A F.Fonseca, S.A. não assumirá qualquer responsabilidade pelos custos e riscos de transporte na devolução de um produto. Para obter informações sobre como reclamar o seu direito a uma intervenção ao abrigo da garantia, visite o nosso site em www.fonseca.com

Se necessitar de uma intervenção ao abrigo da garantia ou se tiver qualquer dúvida em relação ao seu produto, contacte-nos através da nossa linha de assistência: **+351 234 303 900**.

5 ANOS
GARANTIA
DO FABRICANTE

11. Dados técnicos

Dimensões (a x l x p)	120 x 117 x 120 mm
Ligação à rede elétrica	120-240 V, 50/60 Hz
Potência absorvida	máx. 1,8 W (stand-by 800 mW)
Potência	
Carga de lâmpada incandescente/halogéneo	máx. 2000 W com 230 V
Lâmpadas fluorescentes, balastro eletrônico	máx. 1000 W com 230 V (cos φ = 0,5)
Lâmpadas fluorescentes, descompensado	máx. 1000 VA com 230 V (cos φ = 0,5)
Lâmpadas fluorescentes, compensado em série	máx. 1000 VA com 230 V (cos φ = 0,5)
Lâmpadas de halogéneo de baixa voltagem	máx. 1000 VA com 230 V (cos φ = 0,5)
LED < 2 W	110 W
2 W < LED < 8 W	280 W
LED > 8 W	450 W
Carga capacitiva	≤ 176 μ F
Altura de montagem	2,2 m
Sistema de sensores	sensor iHF (5,8 GHz, 1 mW)
Ângulo de deteção	160°
Alcance	1-5 m (aprox. 7m em max.)
Ajuste do tempo	30 s - 30 min., 10 s - 30 min. (através do controlo remoto RC9)
Luz permanente	comutável (4 h)
Regulação crepuscular	2-2000 Lux
Cobertura máx. da área	aprox. 68 m ²
Grau de proteção	IP 54
Gama de temperaturas	-20 a +50 °C

12. Falhas de funcionamento

Falha	Causa	Solução
O detetor não tem tensão	■ Proteção disparou, não ligado, ligação interrompida ■ Curto-circuito	■ Rearme ou substitua o fusível, ligue o interruptor de rede, verifique o condutor com um medidor de tensão ■ Verifique as conexões
Detetor não liga	■ Em regime diurno, regulação crepuscular está em regime noturno ■ A lâmpada incandescente fundiu ■ Interruptor de rede DESLIGADO ■ Proteção disparou ■ Área de monitorização ajustada incorretamente	■ Reajuste ■ Substitua a lâmpada ■ Ligue ■ Rearme ou substitua o fusível; se necessário, verifique a ligação ■ Reajuste
Detetor não desliga	■ Movimento constante na área de monitorização	■ Examine a área e eventualmente reajuste o cubra-a com obturador ■ Modifique a área ou cubra-a com obturador ■ Desative o modo de funcionamento de luz permanente de 4 h
O detetor está sempre a LIGAR/DESLIGAR	■ A iluminação ligada está dentro da área de monitorização	■ Modifique a área ou cubra-a, aumente a distância

SE

1. Om detta dokument

Läs noga igenom dokumentet och förvara det väl!

– Upphovsrättsligt skyddat. Eftertryck, även delar av texten är bara tillåtet med vårt samtycke.

– Vi förbehåller oss för ändringar som kan göras pga av den tekniska utvecklingen.

Symbolförklaring

 Varning för fara!

 Hänvisning till textställen i dokumentet.

2. Allmänna säkerhetsanvisningar

 **Bryt spänningen före alla arbeten på produkten!**

- Inkoppling måste utföras i spänningsfritt tillstånd. Bryt strömmen och kontrollera med spänningsprovare att alla parter är spänningslösa.
- Eftersom sensorn installeras till nätspänning måste arbetet utföras på ett fackmannamässigt sätt enligt gällande installationsföreskrifter och anslutningskrav i respektive land. (t.ex. **DE** - VDE 0100, **AT** - ÖVE / ÖNORM E8001-1, **CH** - SEV 1000)
- Använd endast originalreservdelar.
- Reparationer får bara genomföras i en auktoriserad verkstad.

3. iHF 3D

Ändamålsenlig användning

– iHF 3D-sensorn är en aktiv rörelsevak för utomhusbruk och väggmontage.

iHF 3D-sensorn sänder högfrekventa elektromagnetiska vågor (5,8 GHz) och mottar deras eko. Vid rörelser från personer i bevakningsområdet registreras ekoförändringen av sensorn och en kopplingsignal utlöses.

iHF 3D-sensorn utför en signalanalys och kan på så vis skilja mellan rörelser från personer och rörelser från buskar eller smådjur (djur upp

till en katts storlek). 3D antenntekniken möjliggör en exakt, individuell inställning i tre axlar. Därmed utesluts feltändringar genom smådjur samt störningar pga extrema temperaturer. Alla funktionsinställningar kan även göras via fjärrkontrollen RC9.

(→ "7. Tillbehör")

Anmärkning: iHF-sensorns högfrekvenseffekt är ca 1 mW – det är bara en tusendel av sändareffekten från en mobiltelefon eller en mikrosvågsgun.

Innehåll (bild 3.1)

Produktmått (bild 3.2)

Räckvidd/montagehöjd (bild 3.3)

Översikt över enheter (bild 3.4)

- A Väggfäste
- B Anslutningsplintar
- C Sensorenhet
- D Efterlystid
- E 3D inställning av räckvidd
- F Inställning av skymningsnivå
- G Frontlock

4. Installation

- Bryt spänningen (bild 4.1)

Anslutningsdiagram (bild 4.2)

Anslutning nätkabel (bild 4.3)

Nätkabeln är en 3-ledarkabel (max. diameter på ledningen 19 mm):

L = Fas (oftast svart, brun eller grå)

N = Neutralledare (oftast blå)

L' = Strömförande ledare

Vid osäkerhet, måste kabeln identifieras med en spänningskontroll; gör den därefter spänningsfri igen. Fas (**L**) och nolledare (**N**) monteras i anvisad plint.

Observera, att strömkretsen måste avsäkras med en 16A säkring.

Viktigt: En förväxling av anslutningarna kan leda till kortslutning i armaturen eller i säkringskåpet. I ett sådant fall måste de enskilda kabelna identifieras igen och anslutas på nytt. På nätkabeln kan en strömställare för manuell till- och fränkoppling installeras.

5. Montage

- Kontrollera samtliga delar med avseende på skador.
- Produkten får inte tas i drift om den är skadad.

Montage-ordning

- Välj en lämplig montageplats med hänsyn till räckvidd och rörelsedetektering (**bild 3.3**)
- Bryt spänningen (**bild 4.1**)
- Markera borrhålen (**bild 5.1**)
- Borra hål och sätt i pluggar (**bild 5.2**)
 - Kabel infällt montage (**bild 5.2**)
 - Utanpåliggande kabel (**bild 5.3**)
- Anslut nätkabeln (**bild 4.2**)
- Anslut anslutningsplintarna (**B**) (**bild 5.4**)
- Skruva fast sensorenheten (**C**) (**bild 5.5**)
- Slå till spänningen (**bild 5.6**)
- Gör inställningarna → **6. Funktioner**

6. Funktioner

Teckenförklaring Funktioner (**bild 6.1**)

Anmärkning: Efter nätanslutningen blinkar den vita status-LED i 10 sek. Därefter är sensorn funktionsklar.

Fabriksinställningar

Efterlystid: Install (pos. 8)
Inställning av räckvidd: MAX (3 riktningar)
Inställning av skymningsvärde 1000 lux (pos. 7)

Funktioner

Efterlystid (**bild 6.2 / H**)

Efterlystiden för den anslutna enheten kan ställas in i sex steg, 30 sekunder, 1 minut, 2 minuter, 5 minuter, 15 minuter till 30 minuter.

Impulsäge (**bild 6.2 / H**)

Ställer du reglaget på **JL** (pos. 1) befinner sig enheten i impulsäge, dvs utgående kopplas på i ca 2 sek. (t.ex. för en trappautomat). Därefter reagerar inte sensorn på rörelser i ca 8 sekunder.

Install-läge (**bild 6.2 / H**)

Install-läget används för att kontrollera funktionen och bevakningsområdet. Oberoende av omgivningens ljusnivå tänds lampan i

ca 10 sek. vid rörelse (status-LED blinkar). Install-läget prioriteras framför alla andra inställningar. Andra reglaget för att lämna install-läget. Vid inställning via fjärrkontroll lämnas install-läget automatiskt efter 10 minuter.

Inställning av räckvidden (**bild 6.2 / I 1-3**)

Räckvidden kan steglöst ställas in i 1-5 m via tre reglage (max. ca 7 m) på tre axlar oberoende av varandra. Med reglagen ställs den maximala räckvidden för bevakningen in.
Bevakningsdiagram (**bild 6.3**)

Anmärkning: Finns det en vägg e.d. i en av dessa riktningar på ett avstånd under 7 m, måste räckvidden i denna riktning ändå ställas in på max. värde, för att undvika feldetekteringar. Inställningen av räckvidden bör endast användas för att utesluta områden, där inte rörelse ska detekteras.

Montering i hörn eller på metallfasader kan också inverka negativt på iHF 3D.

Inställning av skymningsnivå (**bild 6.2 / J**)

Önskad skymningsnivå kan steglöst ställas in från ca 2-1000 lux.

Teach-läge

Teach-läget (**bild 6.2 / J / pos. 8**) läser in omgivande ljus som skymningsnivå.

Funktion permanent ljus (**bild 6.4 / 6.5**)

Om en strömbrytare monteras på materledningen, finns möjligheten till följande funktioner förutom att automatiskt tända och släcka:

Sensordrift: (**bild 6.4**)

- Tända ljuset (om lampan FRÅN):
 - Brytare 1 x FRÅN och TILL. Lampan förblir tänd under inställd tid.
- Släcka ljuset (om lampan TILL):
 - Brytare 1 x FRÅN och TILL. Lampan slöcknar resp. går över till sensordrift.

Permanent ljus (**bild 6.5**)

- Aktivera permanent ljus:
 - Brytare 2 x FRÅN och TILL. Lampan ställs in på fast sken under 4 timmar (Status-LED TILL). Därefter återgår den automatiskt till sensordrift igen (Status-LED FRÅN).
- Avbryt permanent ljus:
 - Brytare 1 x FRÅN och TILL. Lampan slöcknar resp. går över till sensordrift.

Viktigt: Brytare (enklast med återfjädrande) aktiveras flera gånger i snabb följd (ca 0,2-1 sek.)

7. Tillbehör

Fjärrkontroll RC9 (art nr E1300395)

Via fjärrkontrollen RC9 kan ett valfritt antal iHF 3D-sensorer styras. Status-LED på sensorn blinkar (1x) vid varje giltigt knapptryck. Status-LED blinkar (2x) vid varje ogiltigt knapptryck. (**bild 7.1**)

Funktioner:

 **1 Inställning av skymningsnivå**
Önskad skymningsnivå kan ställas in mellan ca 2-1000 lux.

 **2 Dagsljusdrift**

 **3 Nattdrift**

 **4 Teach-läge**

Denna knapp ska tryckas för de ljusförhållanden där sensorn sedan ska reagera på rörelser. Det aktuella värdet sparas.

 **5 Efterlystid**

Genom att trycka på knapparna kan önskad efterlystid efter den sista rörelsedetekteringen ställas in på 10 sek., 1 min., 5 min., 15 min.

 **6 Efterlystid**

Inställning av efterlystiden till önskad, individuell tid. Varje knapptryck förlänger den aktuella tidsinställningen med 1 minut (max. 30 min.).

 **7 Permanent ljus**

Med ett knapptryck ställs lampan in på fast sken under 4 timmar (Status-LED TILL). Därefter övergår den automatiskt till sensordrift. Trycker du på knappen innan de 4 timmarna har gått ut, återgår lampan till sensordrift.

 **8 Install-läge**

Install-läget används för att kontrollera funktionen och bevakningsområdet. Oberoende av ljusnivån tänds lampan i 10 sek. vid rörelse (Status-LED blinkar).

 **install**

8 Install-läget prioriteras framför alla andra inställningar. Efter 10 min. lämnas install-läget automatiskt. Efter ett tryck på knappen Reset lämnas install-läget direkt. **Observera:** teach-läget och install-läget kan inte användas samtidigt.

 **reset**

9 Reset

Återställer samtliga inställningar till de manuellt inställda värdena på lampan resp. till fabriksinställningarna.

Smart Remote (tillbehör)

(art nr: E13 602 56)

- Styrning via smartphone eller surfplatta
- Ersätter fjärrkontroll RC9
- Ladda ner den passande appen och anslut via Bluetooth

8. CE-deklaration

Härmed försäkras STEINEL Vertrieb GmbH att denna typ av radioutrustning iHF 3D överensstämmer med direktiv 2014/53/EU. Den fullständiga texten till EU-försäkran om överensstämmelse finns på följande webbadress: www.steinel.de

9. Avfallshantering

Elapparater, tillbehör och förpackning måste lämnas in till miljövänlig återvinning.



Kasta inte elapparater i hushållssoporna!

Gäller endast EU-länder:

Enligt det gällande europeiska direktivet om uttjänta elektriska och elektroniska apparater och dess omsättning i nationell lagstiftning, måste uttjänta elapparater lämnas in till miljövänlig återvinning.

10. Garanti

Som köpare har du rätt till gällande garantirättigheter enligt konsumentlagen alt. ALEM 09. Dessa rättigheter varken förkortas eller begränsas genom vår garantiförklaring. Utöver den rättsliga garanti-fristen, ger vi 5 års garanti på att din STEINEL-Professional-Sensor-produkt är i oklanderligt skick och fungerar korrekt. Vi garanterar, att denna produkt är helt utan material-, produktions- eller konstruktionsfel. Vi garanterar, att alla elektroniska element och kablar är fullt funktionsdugliga samt att allt använt råmaterial jämte dess ytor, är helt utan brister.

Reklamation

Om du vill reklamera din produkt, så kontakter du inköpsstället dvs din återförsäljare. Om återförsäljaren av olika anledningar ej kan kontaktas kan du vända dig direkt till Steinels generalagent i Sverige; **Karl H Ström AB, Verktygsvägen 4, 553 02 Jönköping, 036 - 550 33 00.**

Vi rekommenderar att du sparar kvittot väl tills garantitiden har gått ut. För transportkostnader och -risker vid retursändningar lämnar STEINEL ingen garanti.

Ytterligare uppgifter om produkter samt kontakt hittar du på vår hemsida. **www.khs.se**

Om du har frågor beträffande produkten eller frågor om garantins omfattning, kan du alltid nå oss på **036 - 550 33 00.**

5 Å R S
TILLVERKAR
GARANTI

11. Tekniska data

Mått (H x B x D)	120 x 117 x 120 mm
Spänning	120-240 V, 50/60 Hz
Systemeffekt	max. 1,8 W (stand-by 800 mW)
Effekt	Glöd-/ halogenlampa max. 2000 W vid 230 V Lysrör elektroniskt driftton max. 1000 W vid 230 V (cos φ = 0,5) Lågvolt halogenlampo max. 1000 VA vid 230 V (cos φ = 0,5) Lysrör okompenserade max. 1000 VA vid 230 V (cos φ = 0,5) Lysrör seriekompenserade max. 1000 VA vid 230 V (cos φ = 0,5) LED < 2 W 110 W 2 W < LED < 8 W 280 W LED > 8 W 450 W Kapacitiv belastning ≤ 176 µF
Montagehöjd	2,2 m
Sensortechnik	iHF-Sensor (5,8 GHz, 1 mW)
Bevakningsvinkel	160°
Räckvidd	1-5 m (max. ca 7 m)
Efterlystid	30 s - 30 min, 10 s - 30 min (via fjärrkontroll RC9)
Permanent ljus	kopplingsbar (4 h)
Skymningsinställning	2-2000 lux
Max. bevakningsområde	ca 68 m ²
Skyddsklass	IP 54
Omgivningstemperatur	-20 till +50 °C

12. Driftstörningar

Störning	Orsak	Åtgärd
Sensor utan spänning	■ Säkring har utlöst, inte påkopplad, strömförsörjning avbruten ■ Kortslutning	■ Slå till säkringen, byt ut, slå till spänningen, testa med spänningsprovare ■ Kontrollera anslutningarna
Sensorn tändes inte ljuset	■ vid dagsljusdrift, skymningsinställningen står på nattdrift ■ Glödlampa defekt ■ Nätbrytare FRÅN ■ Säkring har utlöst ■ Bevakningsområdet felinställt	■ Justera inställningen ■ Byt ut glödlampa ■ Slå till ■ Slå till säkringen, byt ut, kontrollera evtl. anslutningen ■ Justera inställningen
Sensorn släcker inte ljuset	■ Ständig rörelse i bevakningsområdet	■ Kontrollera området och ställ in på nytt vid behov eller använd avskärmingar ■ Ändra området eller använd avskärmingar ■ Avaktivera driften för permanent ljus 4 h
Sensorn tändes/släcker ljuset ständigt	■ Den anslutna lampan befinner sig inom bevakningsområdet	■ Ändra området eller använd avskärmingar, förstora avståndet

1. Om dette dokument

Læs det omhyggeligt, og gem det!

- Ophavsretligt beskyttet. Eftertryk, også i uddrag, kun med vores tilladelse.
- Vi forbeholder os ret til ændringer af hensyn til den tekniske udvikling.

Symbolforklaring



Advarsel mod fare!



Henvisning til tekststeder i dokumentet.

2. Generelle sikkerhedsanvisninger



Afbryd spændingstilførslen, før der arbejdes på enheden!

- Ved montering skal spændingen til den el-ledning, der skal tilsluttes, være afbrudt. Sluk derfor først strømmen, og kontrollér med en spændingstester, at spændingen er afbrudt.
- Ved installation af sensoren er der tale om arbejde med netspænding. Derfor skal arbejdet udføres fagligt korrekt i overensstemmelse med det pågældende lands normale installationsforskrifter og tilslutningsforhold. (f.eks. **DE** - VDE 0100, **AT** - ÖVE / ÖNORM E8001-1, **CH** - SEV 1000)
- Brug kun originale reservedele.
- Reparationer må kun udføres på autoriserede værksteder.

3. iHF 3D

Korrekt anvendelse

- iHF 3D-sensoren er en aktiv udendørs bevægelsessensor til vægmontering.

iHF 3D-sensoren udsender højfrekvente elektromagnetiske bølger (5,8 GHz) og modtager deres ekko. Når personer bevæger sig i overvågningsområdet, registreres ændringen i ekkoet af sensoren og udløser et omskiftningssignal. Vha. en signalanalyse skelner iHF 3D-sensoren

mellem personer og objekter, der bevæger sig, som f.eks. buske og små dyr (dyr op til en størrelse som en huskat). 3D-antenneteknikken muliggør en præcis individuel indstilling i tre akser. Fejludløsninger pga. små dyr og forstyrrelser pga. ekstreme temperaturer elimineres på denne måde. Alle funktionsindstillinger kan også foretages via fjernbetjeningen RC9.

(→ "7. Tilbehør")

Henvisning: iHF-sensorens højfrekvenseffekt er ca. 1 mW – det er kun en tusindedel af sendeeffekten fra en mobiltelefon eller en mikro-bølgeovn.

Leveringsomfang (fig. 3.1)

Produkt mål (fig. 3.2)

Rækkevidde/monteringshøjde (fig. 3.3)

Oversigt over enheden (fig. 3.4)

- A Vægbeslag
- B Stikforbindelse
- C Sensorenhed
- D Tidsindstilling
- E 3D-rækkeviddeindstilling
- F Lysstyrkeindstilling
- G Designkappe

4. Installation

- Slå strømforsyningen fra (fig. 4.1)

Tilslutningsdiagram (fig. 4.2)

Tilslutning af nettiførslen (fig. 4.3)

Nettifoersledningen består af et kabel med 3 ledere (ledningens maks. diameter er 19 mm):

- L** = fase (oftest sort, brun eller grå)
- N** = nulleder (oftest blå)
- L'** = strømførende ledning

Hvis du er i tvivl, skal du identificere ledningerne med en spændingstester og derefter afbryde spændingen igen. Fase (**L**) og nulleder (**N**) sluttes til kronemuffen.

Vær opmærksom på, at strømfødslen skal sikres med et 16 A-beskyttelsesrelæ.

Vigtigt: Ombytning af tilslutningerne fører senere til kortslutning i enheden eller i sikringsboksen. Hvis dette sker, skal de enkelte ledninger identificeres og tilsluttes korrekt. Der kan naturligvis installeres en tænd/sluk-kontakt i netledningen.

5. Montering

- Kontrollér alle komponenter for beskadigelser.
- Tag ikke produktet i brug, hvis det er beskadiget.

Monteringsstrin

- Væg et egnet monteringssted, hvor der er taget hensyn til rækkevidde og bevægelsesregistrering (fig. 3.3)
- Slå strømforsyningen fra (fig. 4.1)
- Afmærk boret huller (fig. 5.1)
- Bor huller, og sæt dyveler til (fig. 5.2)
- Skjul tilførselsledning (fig. 5.2)
- Synlig tilførselsledning (fig. 5.3)
- Tilslut tilslutningskabler (fig. 4.2)
- Tilslut stikforbindelsen (B) (fig. 5.4)
- Slut sensorenheden (C) på (fig. 5.5)
- Slå strømforsyningen til (fig. 5.6)
- Foretag indstillinger
→ "6. Betjening"

6. Betjening

Forlænging af betjening/funktion (fig. 6.1)

Henvisning:

Efter tilslutning til nettet blinker den hvide status-LED i 10 s. Derefter er sensoren klar til brug.

Standardindstillinger

Tidsindstilling: Install (pos. 8)
Rækkeviddeindstilling: 3x MAX
Lysstyrkeindstilling 1000 lux (pos. 7)

Funktioner

Tidsindstilling (fig. 6.2 / H)

Den ønskede brændetid for den tilsluttede forbruger kan indstilles i 6 trin: 30 s, 1 min, 2 min, 5 min, 15 min til 30 min.

Impulstilstand (fig. 6.2 / H)

Den ønskede lysperiode for den tilsluttede forbruger kan indstilles i seks trin: 30 sekunder, 1 minut, 2 minutter, 5 minutter, 15 minutter til 30 minutter.

Install-tilstand (fig. 6.2 / H)

Install-tilstand anvendes til kontrol af funktionerne samt overvågningsområdet. Uafhængigt

af lysstyrken tændes den tilsluttede lampe i 10 s ved bevægelse (status-LED'en blinker). Install-tilstand har førsteprioritet i forhold til alle andre indstillinger. Juster indstillingsknappen for at forlade install-tilstand. Ved indstilling med fjernbetjeningen RC9 forlades install-tilstand automatisk efter 10 min.

Rækkeviddeindstilling (fig. 6.2 / I-3)

Rækkevidden kan vha. tre indstillingsknapper indstilles trinløst 1-5 m (maks. ca. 7 m) i tre akser uafhængigt af hinanden. Med indstillingsknapperne indstilles den maksimale overvågningsrækkevidde. Overvågningsdiagram (fig. 6.3)

Bemærk: Hvis der i en af disse retninger står en mur eller lignende i en afstand af mindre end 7 m, skal rækkevidden i denne retning alligevel indstilles på den maksimale rækkevidde, fordi der ellers kan opstå fejlfregistreringer. Rækkeviddeindstillingerne skal kun bruges til at udelukke områder, hvor bevægelse ikke skal medføre, at lyset tændes. Andre forringelser af ydelsen fra iHF 3D opstår, hvis den monteres i hjørner eller på metalfacader.

Lysstyrkeindstilling (reaktionsværdi) (fig. 6.2 / J)

Sensorens ønskede reaktionsværdi kan indstilles trinløst på ca. 2-1000 lux.

Teach-tilstand

Teach-tilstand (fig. 6.2 / J / pos. 8) gemmer den aktuelle værdi for den omgivende lysstyrke, hvorunder sensoren fremover skal reagere på bevægelse.

Funktionen Permanent belysning (fig. 6.4 / 6.5)

Hvis der monteres en tænd/sluk-kontakt i netledningen, er følgende funktioner mulige foruden tænd og sluk:

Sensorstyring (fig. 6.4)

- **Tænd lyset** (når lampen er slukket):
- Sluk og tænd 1 x for kontakten. Lampen er tændt i den indstillede tid.
- **Sluk lyset** (hvis lampen er tændt):
- Sluk og tænd 1 x for kontakten. Lampen slukker eller skifter til sensorstyring.

Permanent lys (fig. 6.5)

– Tænd permanent belysning:

– Sluk og tænd 2 x for kontakten. Lampen indstilles på 4 timers permanent belysning (status-LED tændt). Derefter skifter den automatisk tilbage til sensorstyring (status-LED slukket).

– Sluk permanent belysning:

– Sluk og tænd 1 x for kontakten. Lampen slukker eller skifter til sensorstyring.

Vigtigt:

Når kontakten skal tændes og slukkes flere gange, skal dette ske hurtigt efter hinanden (inden for 0,2-1 s).

7. Tilbehør

FB RC9 (EAN 4007841007638)

Med fjernbetjeningen RC9 kan du styre et vilkårligt antal iHF 3D-sensorer. Ethvert gyldigt tryk på knappen vises ved, at status-LED'en på sensoren blinker (1x). Ethvert ugyldigt tryk på knappen vises ved, at status-LED'en blinker (2x) (fig. 7.1).

Funktioner:

 **1 Lysstyrkeindstilling**
Den ønskede reaktionsværdi kan indstilles på ca. 2-1000 lux.

 **2 Drift i dagslys**

 **3 Nattilstand**

 **4 Teach-tilstand**
Tryk på denne knap under de ønskede lysforhold, hvor sensoren fremover skal reagere på bevægelse.
Den aktuelle værdi gemmes.

 **5 Tidsindstilling**
Ved at trykke på knapperne kan du indstille den ønskede lysperiode efter den seneste registrering af bevægelser til 10 s, 1 min, 5 min og 15 min.



6 Lysperiode
Indstilling af individuel brændetid. Hver gang du trykker på knappen, øges den aktuelle tidsindstilling med 1 min (maks. 30 min).



7 Funktionen permanent belysning
Når du trykker på knappen, tændes lampen i 4 timer (status-LED tændt). Herefter skifter lampen automatisk til sensorstyring. Hvis du trykker på knappen igen (for de 4 h er udløbet), skifter lampen til sensorstyring.



8 Install-tilstand
Install-tilstand anvendes til kontrol af funktionerne samt overvågningsområdet. Lampen tændes i 10 sek. ved bevægelse uanset lysstyrke (status-LED'en blinker).

Install-tilstand har førsteprioritet i forhold til alle andre indstillinger. Install-tilstand forlades automatisk efter 10 min. Efter et tryk på tasten Reset forlades install-tilstand straks.
OBS: Teach-tilstand og install-tilstand kan ikke anvendes samtidig.



9 Reset
Reset af alle indstillinger til fabriksindstillinger eller indstillinger, der er foretaget manuelt på lampen.

Smart Remote (ekstraudstyr) (EAN 4007841009151)

- Styring via smartphone eller tablet
- Erstatte fjernbetjeningen
- Installer den passende app, og tilslut via Bluetooth

8. EF-overensstemmelseserklæring

Hermed erklærer STEINEL Verteb GmbH, at radioudstyrstypen iHF 3D er i overensstemmelse med direktiv 2014/53/EU. EU-overensstemmelseserklæringens fulde tekst kan findes på følgende internetadresse: www.steinel.de

9. Bortskaffelse

Elapparater, tilbehør og emballage skal bortskaffes til miljøvenlig genvinding.



Smid ikke elapparater ud sammen med husholdningsaffaldet!

Gælder kun for EU-lande: I henhold til det gældende europæiske direktiv om kasserede el- og elektronikapparater og dette direktivs implementering i national lovgivning skal kasserede el-apparater indsamles separat og bortskaffes til miljøvenlig genvinding.

10. Garanti

Som køber har du de ovenbestemte rettigheder over for sælger. Såfremt disse rettigheder eksisterer i dit land, hverken afkortes eller begrænses de af vores garantierklæring. Vi giver 5 års garanti for fejlfri og korrekt funktion på dit STEINEL-Professionel-sensorteknologi-produkt. Vi garanterer, at dette produkt ikke har materiale-, produktions- eller konstruktionsfejl. Vi giver garanti for alle elektroniske

11. Tekniske data

Mål (H x B x D)	120 x 117 x 120 mm
Nettilslutning	120-240 V, 50/60 Hz
Effektforbrug	maks. 1,8 W (stand-by 800 mW)
Effekt	
Gløde-/halogenpærelast	maks. 2000 W ved 230 V
Lysstofrør elektron. forkobl.-enhed	maks. 1000 W ved 230 V (cos φ = 0,5)
Lysstofrør ukompenseret	maks. 1000 VA ved 230 V (cos φ = 0,5)
Lysstofrør seriekompenseret	maks. 1000 VA ved 230 V (cos φ = 0,5)
Lavspændingshalogenpærer	maks. 1000 VA ved 230 V (cos φ = 0,5)
LED < 2 W	110 W
2 W < LED < 8 W	280 W
LED > 8 W	450 W
Kapacitiv belastning	≤ 176 µF
Monteringshøjde	2,2 m
Sensorteknologi	iHF-sensor (5,8 GHz, 1 mW)
Overvågningsvinkel	160°
Rækkevidde	1-5 m (maks. ca. 7 m)
Tidsindstilling	30 s - 30 min, 10 s - 30 min (med FB RC9)
Permanent belysning	Kan tændes (4 h)
Skumringsindstilling	2-2000 lux
Maks. overvågningsareal	Ca. 68 m ²
Kapslingsklasse	IP 54
Temperaturområde	-20 til +50 °C

komponenters og kablers funktionsevne og for, at alle anvendte materialer og disses overflader ikke har mangler.

Fremsættelse af krav

Hvis du vil fremsætte en reklamation over dit produkt, bedes du sende produktet komplet og fragtfrit med den originale købsdokumentation, som skal indeholde købsdato og produktbetegnelse, til din forhandler **Roliba A/S, Reklamationsafdelingen, Hvidkærvej 52, DK-5250 Odense SV**. Vi anbefaler, at du opbevarer din købsdokumentation sikkert, indtil garantiperioden er udløbet. Roliba A/S hæfter ikke for transportomkostninger og risici under returneringen af produktet.

Du finder informationer om gennemførelse af et garantikrav på vores hjemmeside www.roliba.dk

Hvis du har et garantitilfælde eller et spørgsmål til dit produkt, kan du altid ringe på **tlf. (+45) 6593 0357**.

**5 ÅRS
PRODUCENT
GARANTI**

12. Driftsforstyrrelser

Fejl	Årsag	Afhjælpning
Sensoren har ingen spænding	■ Sikring udløst, ikke slået til, ledning afbrudt ■ Kortslutning	■ Slå sikring til, udskift, tænd tænd/sluk-kontakt, kontroller ledning med en spændingstester ■ Kontrollér tilslutninger
Sensoren tænder ikke	■ Ved dagsdrift, skumringsindstilling står på natdrift ■ Defekt pære ■ Netafbryder fra ■ Sikring udløst ■ Overvågningsområde ikke indstillet mårettet	■ Indstil på ny ■ Udskift pæren ■ Tænd ■ Slå sikring til, udskift, kontroller evt. tilslutning ■ Justér igen
Sensoren slukker ikke	■ Permanent bevægelse i overvågningsområdet	■ Kontrollér og juster evt. området, eller tildæk ■ Juster området, eller tildæk ■ Deaktiver permanent belysning 4 h
Sensoren tænder og slukker hele tiden	■ Tændt lampe i overvågningsområdet	■ Juster området eller tildæk, og afstanden

FI

1. Tämä asiakirja

Lue huolellisesti ja säilytä tulevaa tarvetta varten!

- Tekijänoikeudellisesti suojattu. Jälkipainatus (myös osittainen) sallittu vain, mikäli annamme siihen luvan.
- Oikeudet teknistä kehitystä palveleviin muutoksiin pidätetään.

Symbolit



Vaaroista ilmoittava varoitus!



Viite asiakirjan tekstin kohtiin.

2. Yleiset turvaohjeet



Katkaise virta, ennen kuin suoritat laitteelle mitään toimenpiteitä!

- Asennus on tehtävä jännitteettömänä. Katkaise ensin virta ja tarkista jännitteettömyys jännitteenkoettimella.
- Tunnistin liitetään verkkojännitteeseen. Asennus on suoritettava asiantuntevasti. Voimassa olevia asennus- ja liitäntäohjeita on noudatettava (SFS0100).
- Käytä ainoastaan alkuperäisiä varaosia
- Ainoastaan ammattikorjaamo saa korjata laitteen.

3. iHF 3D

Käyttötarkoituksen mukainen käyttö

– iHF 3D on aktiivinen ulkokäyttöön tarkoitettu liiketunnistin, joka voidaan asentaa seinään.

iHF 3D -tunnistin lähettää suurtaajuisia sähkömagneettisia aaltoja (5,8 GHz) ja vastaanottaa niiden kaiun. Kun reagointialueella liikkuu ihmisiä, tunnistin havaitsee kaiun muuttumisen ja laukaisee kytkentäsignaalin.

iHF 3D -tunnistin analysoi signaalin ja erottaa, onko kyse liikkuvista ihmisistä vai liikkuvista kohteista (esimerkiksi pensaat tai eläimet kissan kokoon saakka). 3D-antenniteknikka mahdollistaa täsmällisen, yksilöllisen säädön kolmella akselilla. Eläimet ja äärimmäisistä

lämpötiloista aiheutuvat häiriöt eivät näin aiheuta vikakytentöjä. Kaikki toimintoasetukset voidaan tehdä myös RC9-kaukosäätimellä. (→ ”7. Lisävarusteet”)

Huom: Suurtaajuustunnistimen lähetysteho on noin 1 mW – tämä on vain tuhannesosa kannettavan puhelimen tai mikroaaltouunin lähetystehosta.

Toimituslaajuus (kuva 3.1)

Tuotteen mitat (kuva 3.2)

Toimintaetäisyys/asennuskorkeus (kuva 3.3)

Laitteen yleiskuva (kuva 3.4)

- A Seinäkinnitysosa
- B Pistokeiliitäntä
- C Tunnistinyksikkö
- D Kytentäajan asetus
- E 3D-toiminta-alueen rajaus
- F Kirkkauden säätö
- G Tunnistimen suojus

4. Kytentä

- Virran kytkeminen pois päältä (kuva 4.1)

Liitäntäkaavio (kuva 4.2)

Verkkojohdon liitäntä (kuva 4.3)

Verkkojohtona käytetään 3-napaista kaapelia (johdon maksimihalkaisija 19 mm):

L = vaihe (useimmiten musta, ruskea tai harmaa)

N = nolajohdin (useimmiten sininen)

L' = vaihejohdin

Epäselvissä tapauksissa johtimet on tunnistettava jännitteenkoettimella; katkaise sen jälkeen jälleen virta. Vaihe (**L**) ja nolajohdin (**N**) liitetään kytkentäliitimeen.

Huomaa, että virtapiiri on suojattava maks. 16A-sulakkeella.

Tärkeää: Liitäntöjen vaihtuminen keskenään johtaa oikosulkuun laitteessa tai sulakkeketolossa. Tässä tapauksessa yksittäiset johtimet on tunnistettava ja yhdistettävä uudelleen. Verkkojohtoon voidaan asentaa virtakytkin virran kytkemiseksi ja katkaisemiseksi.

5. Asennus

- Tarkista, että missään komponentissa ei ole vaurioita.
- Älä ota tuotetta käyttöön, jos siinä on vikoja.

Asennuksen vaiheet

- Valitse sopiva kiinnityspaikka, ota valinnassa huomioon toimintaetäisyys ja toiminta-alue (kuva 3.3)
- Katkaise virta (kuva 4.1)
- Merkitse reiät (kuva 5.1)
- Poraa reiät ja aseta tulpat (kuva 5.2)
 - Johdon uoppoasennus (kuva 5.2)
 - Johdon pinta-asennus (kuva 5.3)
- Liitä liitäntäkaapeli (kuva 4.2)
- Liitä pistokeliitäntä (B) (kuva 5.4)
- Kiinnitä tunnistinyksikkö (C) (kuva 5.5)
- Kytke virta päälle (kuva 5.6)
- Tee asetukset → "6. Käyttö"

6. Käyttö

Käyttö/toiminta, numeroiden selitykset (kuva 6.1)

Huom:

Valkoinen status-LED vilkkuu 10 sekunnin ajan verkkoliitäntään jälkeen. Sen jälkeen tunnistin on valmis käytettäväksi.

Tehdasasetukset

KytKentäajan asetus: Install (nro 8)
Toiminta-alueen raja-asetus: 3x MAX
Kirkkauden säätö: 1000 luksia (nro 7)

Toiminta

KytKentäajan asetus (kuva 6.2 / H)

Liitetyn sähkölaitteen haluttu kytKentäaika voidaan asettaa kuudella portaalla 30 sekunniksi, 1 minuutiksi, 2 minuutiksi, 5 minuutiksi, 15 minuutiksi, 30 minuutiksi.

Impulssi-toiminto (kuva 6.2 / H)

Liitetyn sähkölaitteen haluttu kytKentäaika voidaan asettaa kuudessa portaassa: 30 sekuntia, 1 minuutti, 2 minuuttia, 5 minuuttia, 15 minuuttia - 30 minuuttia.

Asennustoiminto (kuva 6.2 / H)

Asennustoimintoa tarvitaan toiminnallisuuden ja toiminta-alueen tarkastamiseen. KytKetty valai-

sin kytKettyy liikkeestä päälle noin 10 sekunnin ajaksi kirkkaudesta riippumatta (status-LED vilkkuu). Asennustoiminto ohittaa kaikki muut asetukset. Muuta säätimien asentoa poistuuksesi asennustoiminnosta. RC9-kaukosäädintä käytettäessä asennustoiminnosta poistetaan automaattisesti 10 minuutin kuluttua.

Toiminta-alueen raja-asetus (kuva 6.2 / I 1-3)

Toimintaetäisyyttä voidaan säätää kolmella säätimellä portaattomasti 1 - 5 m (enint. noin 7 m) itsenäisesti kolmella akselilla. Säätimillä asetetaan suurin mahdollinen tunnistin- etäisyys. Tunnistuskäyttö (kuva 6.3)

Huom: Jos yhdessä näistä suunnista on alle seitsemän metrin etäisyydellä muuri tai muu vastaava este, toimintaetäisyys on asetettava tässä suunnassa siitä huolimatta maksimiliseksi, koska muuten tunnistuksessa voi esiintyä virheitä. Toimintaetäisyyden asetuksia tulee käyttää ainoastaan sukemaan pois alueita, joilla liikkeen ei haluta johtavan valon kytKetymiseen.

Asennus nurkkiin tai metallijulkisivuihin voi heikentää iHF 3D -tunnistimen toimintaa.

Kirkkauden säätö (kytKetymiskynnys) (kuva 6.2 / J)

Tunnistimen haluttu kytKetymiskynnys voidaan asettaa portaattomasti noin 2 luksin - 1000 luksin välille.

Teach-toiminto

Teach-toiminto (kuva 6.2 / J / nro 8) tallentaa ympäristön kirkkauden sen hetkisen arvon, josta tunnistimen halutaan reagoida liikkeeseen.

Jatkuva valaistus (kuva 6.4 / 6.5)

Jos verkkojohtoon asennetaan kytKetin, seuraavat toiminnot ovat mahdollisia valon syyttämisen ja sammuttamisen lisäksi.

Tunnistinkäyttö: (kuva 6.4)

- **Valon syyttäminen** (kun valaisin POIS PÄÄLLÄ):
 - KytKetin 1 × POIS ja PÄÄLLÄ: Valo palaa asetetun ajan verran
 - **Valon sammuttaminen** (kun valaisin PÄÄLLÄ):
 - KytKetin 1 × POIS ja PÄÄLLÄ: Valaisin kytKetty pois / siirtyy tunnistinkäyttöön

Jatkuvan valaistuksen kytKetä (kuva 6.5)

- **Jatkuvan valaistuksen kytKetminen päälle:**
 - KytKetin 2x POIS ja PÄÄLLÄ: Valaisin kytKetään jatkuvan valaistuksen toimintoon 4 tunnin ajaksi (status-LED palaa). Sen jälkeen se siirtyy automaattisesti takaisin tunnistinkäyttöön (status-LED sammuu)
 - **Jatkuvan valaistuksen sammuttaminen:**
 - KytKetin 1 × POIS ja PÄÄLLÄ: Valaisin kytKetty pois / siirtyy tunnistinkäyttöön.

Tärkeää: Kun kytKetintä painetaan useamman kerran, ilme painallusten seurata toisiaan nopeasti (0,2-1 sekunnin välein).

7. Lisävarusteet

FB RC9 (EAN 4007841007638)

RC9-kaukosäädintä voidaan ohjata kuinka montaa iHF 3D -tunnistinta tahansa. Jokainen painikkeen oikea painaminen näkyy tunnistimen status-LED valon vilkkumisena (1x). Jokainen painikkeen väärä painaminen näkyy status-LED valon vilkkumisena (2x). (kuva 7.1)

Toiminnot:

-  **1 Kirkkauden säätö**
Haluttu kytKetymiskynnys voidaan asettaa portaattomasti noin 2 luksin - 1000 luksin välille.
-  **2 Päiväkäyttö**
-  **3 Käyttö pimeään aikaan**
-  **4 Teach-toiminto**
Tunnistin asetetaan reagoimaan liikkeeseen tiettyssä valossa tätä painiketta painamalla. Nykyinen arvo tallennetaan muistiin.
-  **5 KytKentäajan asetus**
Viimeisimmän liikkeen tunnistuksen jälkeinen kytKetäaika voidaan asettaa painikkeita painamalla 10 sekunniksi, 1 minuutiksi, 5 minuutiksi, 15 minuutiksi.
-  **6 KytKentäaika**
KytKentäajan asettaminen halutuksi ajaksi. Jokainen painikkeen painaminen pidentää nykyistä kytKentäaika 1 minuutilla (maks. 30 min).



7. Jatkuva valaistus

Valaisin kytKetään 4 tunniksi painiketta painamalla (status-LED palaa). Sen jälkeen valaisin siirtyy automaattisesti tunnistinkäyttöön. Kun painiketta painetaan uudelleen (ennen kuin 4 h on kulunut), valaisin siirtyy tunnistinkäyttöön.



8. Asennustoiminto

Asennustoimintoa tarvitaan toiminnallisuuden ja toiminta-alueen tarkastamiseen. Valaisin kytKettyy liikkeestä päälle 10 sekunnin ajaksi kirkkaudesta riippumatta. (Status-LED vilkkuu). Asennustoiminto ohittaa kaikki muut asetukset. Asennustoiminnosta poistetaan automaattisesti 10 minuutin kuluttua. Asennustoiminnosta poistetaan välittömästi, kun painetaan Reset-painiketta. **Huomio:** Teach-toimintoa ja asennustoimintoa ei voi käyttää samanaikaisesti.



9. Reset

Kaikkien asetusten palauttaminen valaisimen manuaalisesti asetettuihin arvoihin / tehdasasetuksiin.

Smart Remote (valinnainen)

(EAN 4007841009151)
– Ohjaus älypuhelimella tai tablettitietokoneella
– Korvaa kaukosäätimen
– Lataa sopiva sovellus ja yhdistä Bluetooth-yhteyden kautta

8. EY-vaatimustenmukaisuusvaatimus

STEINEL Vertrieb GmbH vakuuttaa, että radiolaitetyyppi iHF 3D on direktiivin 2014/53/EU mukainen. EY-vaatimustenmukaisuusvaatimusten täysimittainen teksti on saatavilla seuraavassa internetosoitteessa: www.steinel.de

9. Hävittäminen

Sähkölaitteet, tarvikkeet ja pakkaukset tulee toimittaa ympäristöystävälliseen kierrätykseen.



Älä heitä sähkölaitteita talousjätteen sekaan!

Vain EU-maat: Voimassa olevan eurooppalaisen sähkö- ja elektroniikkaromua koskevan direktiivin ja sen kansalliseen lainsäädäntöön saattamisen mukaisesti käyttökelvottomat sähkölaitteet on koottava erikseen ja toimitettava ympäristöystävälliseen kierrätykseen.

10. Takuu

Ostajana sinulla on oikeus omassa maassasi voimassa oleviin lakisääteisiin takuuoikeuksiin. Tämä takuuliitoitus ei lyhennä tai rajoita niitä. Myönämme sinulle STEINEL-Professional-tunnistintekniikan tuotteen moitteettomia ominaisuuksia ja asianmukaista toimintaa koskevan 5 vuoden

11. Tekniset tiedot

Mitat (K x L x S)	120 x 117 x 120 mm
Verkkoliitäntä	120-240 V, 50/60 Hz
Ottoteho	enint. 1,8 W (stand-by 800 mW)
Teho	
Hehku-/halogeenilampun kuorma	enint. 2000 W, 230 V
Loistelamput, elektr. liitäntälaitte	enint. 1000 W, 230 V (cos φ = 0,5)
Loistelamput, kompensoimaton	enint. 1000 VA, 230 V (cos φ = 0,5)
Loistelamput, sarjakompensoitu	enint. 1000 VA, 230 V (cos φ = 0,5)
Pienjännitehalogeenilamput	enint. 1000 VA, 230 V (cos φ = 0,5)
LED < 2 W	110 W
2 W < LED < 8 W	280 W
LED > 8 W	450 W
Kapasiivinen kuorma	≤ 176 µF
Asennuskorkeus	2,2 m
Tunnistintekniikka	iHF-Sensor (5,8 GHz, 1 mW)
Toimintakulma	160°
Toimintaetäisyys	1-5 m (enint. noin 7 m)
Kytkeäajan asetus	30 s - 30 min, 10 s - 30 min (RC9-kaukosäätimellä)
Jatkuvasti palava valo	kytkettävissä (4 h)
Hämäryystason asetus	2-2000 luksia
Maksimialue	n. 68 m ²
Kotelointiluokka	IP 54
Käyttölämpötila-alue	-20 ... +50° C

takuun. Takaamme, ettei tässä tuotteessa ole materiaali-, valmistus- ja rakennevikoja. Takaamme kaikkien elektronisten rakenneseinien ja johtojen toimintakyvyn sekä kaikkien käytettyjen raaka-aineiden ja niiden pintojen virheettömyyden.

Vaatimuksen esittäminen

Jos haluat tehdä tuotteestasi reklamaation, toimita tuote täydellisenä ja rahti maksettuna yhdessä ostotositteen (sisällettävä tiedot ostopäiväyksestä ja tuotenimikkeestä) kanssa ostopaikkaan. Suosittelemme siksi ostotositteen huolellista säilyttämistä aina takuuaajan päättymiseen asti. STEINEL ei vastaa palautukseen liittyvistä kuljetuskuluista ja -riskeistä.

Tietoja vaatimuksen esittämisestä takuutapauksessa löytyy kotisivuiltamme

www.steinel-professional.de/garantie

5 VUODEN
VALMISTAJAN
TAKUU

12. Käyttöhäiriöt

Häiriö	Syy	Häiriön poisto
Tunnistimelle ei tule sähköä	■ sulake on lauennut, ei kytketty päälle, katkos johdossa ■ oikosulku	■ kytke sulake päälle, vaihda sulake, kytke verkkokytkin päälle, tarkista johto jännitteenkoettimella ■ tarkasta liitännät
Tunnistin ei kytke	■ päiväkäytössä hämäräkytkin asetettu pimeän ajan käyttöön ■ viallinen hehkulamppu ■ valo sammutettu verkkokytkimellä ■ sulake on lauennut	■ säädä uudelleen ■ vaihda hehkulamppu ■ kytke päälle ■ kytke sulake päälle, vaihda sulake, tarkista liitäntä tarvittaessa ■ säädä alue uudelleen
Tunnistin ei kytke pois	■ toiminta-alueetta ei suunnattu oikein	■ tarkista alue ja säädä tarvittaessa uudelleen tai peitä osa linsissä ■ muuta aluetta tai peitä osa linsissä ■ deaktivoi jatkuvan valon (4 h) kytkentä
Tunnistin kytkee jatkuvasti PÄÄLE/POIS	■ jatkuvaa liikettä toiminta-alueella	■ kytetty valaisin sijaitsee toiminta-alueella ■ muuta aluetta / peitä osa linsissä, lisää etäisyyttä

1. Om dette dokumentet

Les dokumentet nøye og ta vare på det.

- Opphavsrettslig beskyttet. Ettertrykk, også i utdrag, kun med vår tillatelse.
- Det tas forbehold om endringer som tjener tekniske fremskritt.

Symbolforklaring



Advarsel om fare!



Henvisning til tekststeder i dokumentet.

2. Generelle sikkerhetsinstruksjoner



Koble fra strømtilførselen før du foretar arbeider på apparatet!

- Ved montering må strømledningen som skal tilkobles, være uten spenning. Slå derfor først av strømmen og bruk en spennings-tester til å kontrollere at strømtilførselen er stanset.
- Installasjon av sensoren betyr arbeid på strømmettet. Arbeidet skal derfor utføres av fagfolk i henhold til lokale elektroinstallasjonsforskrifter og tilkoblingskrav. (f.eks. DE - VDE 0100, AT - ÖVE / ÖNORM E8001-1, CH- SEV 1000)
- Bruk kun originale reservedeler.
- Reparasjoner skal kun utføres på autoriserte verksteder.

3. iHF 3D

Forskriftsmessig bruk

- iHF 3D-sensoren er en aktiv bevegelses-sensor til utendørs bruk. Den egner seg til montering på vegg.

iHF 3D-sensoren sender ut høyfrekvente elektromagnetiske bølger (5,8 GHz) og mottar deres ekko. Når personer beveger seg i dekningsområdet, registrerer sensoren ekko-forandringene og utløser et koblingssignal. Med en signalanalyse skiller iHF 3D-sensoren mellom personer som beveger seg og objekter

som busker eller smådyr som beveger seg (dyr på størrelse med en huskatt eller mindre). Takkert være 3D-antenneteknikken kan det foretas en presis, individuell innstilling på tre akser. Dermed utelukkes feilkoblinger på grunn av smådyr og driftsforstyrrelser grunnet ekstreme temperaturer. Alle funksjoner kan også stilles inn med fjernkontrollen RC9.

(→ «7. Tilbehør»)

NB:

iHF-sensorens høyfrekvensseffekt er ca. 1 mW – det er kun en tusendel av sendeeffekten til en mobiltelefon eller en mikrobølgeovn.

Leveringsomfang (ill. 3.1)

Produktmå (ill. 3.2)

Rekkevidde/monteringshøyde (ill. 3.3)

Apparatoversikt (ill. 3.4)

- A Veggbrakett
- B Pluggforbindelse
- C Sensorenhet
- D Tidsinnstilling
- E 3D rekkeviddeinnstilling
- F Lysstyrkeinnstilling
- G Designdeksel

4. Installasjon

- Slå av strømtilførselen (ill. 4.1)

Koblingsskjema (ill. 4.2)

Tilkobling av nettleddningen (ill. 4.3)

Nettleddningen består av en 3-leddet kabel (maks. ledningsdiameter 19 mm).

L = fase (som regel svart, brun eller grå)

N = fase (som regel blå)

L' = strømførende leder

I tvilstilfeller må kablene kontrolleres med en spenningstester, deretter slås strømtilførselen av igjen. Fase (**L**) og fase (**N**) kobles til kroneskjermen.

Vær oppmerksom på at strømkretsen må sikres med en 16A-ledningsafbryter.

OBS:

Forveksles koblingene, fører dette senere til kortslutning i apparatet eller i sikringskappet. I dette tilfelle må de enkelte kablene identifiseres og kobles til på nytt. Det kan selvsagt monteres en bryter på nettleddningen til å slå AV og PÅ.

5. Montering

- Kontroller alle komponenter for skader.
- Ikke ta produktet i bruk dersom det er skadet.

Fremgang ved montering:

- Ta hensyn til rekkevidde og bevegelsesregistrering når du velger egnet monteringssted (ill. 3.3)
- Slå av strømtilførselen (ill. 4.1)
- Tegn borehull (ill. 5.1)
- Bor hull og sett inn pluggen (ill. 5.2)
 - Skjult ledningsføring (ill. 5.2)
 - Åpen ledningsføring (ill. 5.3)
- Koble til ledningen (ill. 4.2)
- Koble til pluggforbindelse (**B**) (ill. 5.4)
- Skru på sensorenheten (**C**) (ill. 5.5)
- Slå på strømtilførselen (ill. 5.6)
- Still inn → 6. Bruk

6. Bruk

Forklaring bruk/funksjon (ill. 6.1)

NB:

Etter tilkobling til strømmettet blinker den hvite status-LED-en i 10 sek. Deretter er sensoren funksjonsklar.

Fabrikkinnstillinger

Tidsinnstilling: Install (pos. 8)
Rekkeviddeinnstilling: 3x MAX
Lysstyrkeinnstilling 1000 lux (pos. 7)

Funksjoner

Tidsinnstilling (ill. 6.2 / H)

Ønsket belysningstid for det tilkoblede apparatet kan stilles inn i 6 trinn, 30 sek., 1 min., 2 min., 5 min., 15 min. til 30 min.

Impulsmodus (ill. 6.2 / H)

Ønsket belysningstid for det tilkoblede apparatet kan stilles inn i seks trinn: 30 sekunder, 1 minutt, 2 minutter, 5 minutter, 15 minutter opptil 30 minutter.

Install-modus (ill. 6.2 / H)

Hensikten med install-modus er å kontrollere funksjonene og dekningsområdet. Uavhengig av lysstyrke tennes den tilkoblede lampen i ca. 10 sek. ved bevegelse (status-LED blinker). Install-modus har prioritet framfor alle andre

innstillinger. Forandre innstillingsknappen for å forlate install-modus. Ved innstillinger via fjernkontrollen RC9 forlates install-modus automatisk etter 10 min.

Rekkeviddeinnstilling (ill. 6.2 / I 1-3)

Med tre innstillingsknapper kan rekkevidden stilles trinnløst 1 - 5 m (maks. ca. 7 m) inn på tre separate akser. Maks. dekningsrekkevidde stilles inn med innstillingsknappene. Registreringsdiagram (ill. 6.3)

Merk:

Hvis det i en av disse retningene står en murvegg eller lignende i mindre enn 7 m avstand, må rekkevidden i denne retningen allikevel stilles inn på maks. rekkevidde, ellers kan det oppstå feil i registrering. Rekkeviddeinnstillingene bør kun brukes til å utelukke områder der bevegelser ikke skal føre til at lyset tennes. Ytterligere begrensninger for iHF 3D oppstår ved montering i hjørner eller på fasader av metall.

Lysstyrkeinnstilling (reaksjonsnivå)

(ill. 6.2 / J)

Ønsket reaksjonsnivå for sensoren kan stilles trinnløst inn fra ca. 2 – 1000 lux.

Teach-modus

Teach-modus (ill. 6.2 / J / pos. 8) lagrer den verdien for lysstyrken i omgivelsene sensoren heretter skal reagere på bevegelser ved.

Permanent lys (ill. 6.4 / 6.5)

Dersom det monteres en nettbryter på forsyningsledningen, har du følgende funksjoner i tillegg til enkel inn- og utkobling:

Sensordrift: (ill. 6.4)

- **Tenne lys** (når lampen er AV): Bryter 1 × AV og PÅ. Lampen er tent over det tidsrommet som er innstilt.
- **Slukke lys** (når lampen er PÅ): Bryter 1 × AV og PÅ. Lampen slukkes eller går over til sensordrift

Permanent lys (ill. 6.5)

– Tenne permanent lys:

– Slå bryteren 2 x AV og PÅ. Lampen tennes med permanent lys i 4 timer (status-LED TENNES). Deretter går den automatisk over i sensordrift igjen (status-LED SLUKKES).

– Slukke permanent lys:

– Bryter 1 x AV og PÅ. Lampen slukkes eller går over til sensordrift.

OBS:

Trykk på bryteren flere ganger i rask rekkefølge (rundt 0,2-1 sek.).

7. Tilbehør

FB RC9 (EAN 4007841007638)

Med fjernkontrollen RC9 kan du styre så mange iHF 3D-sensorer du ønsker. Hvert gyldige trykk på en tast vises ved at status-LED-en på sensoren blinker (1x). Hvert ugyldige trykk på en tast vises ved at status-LED-en på sensoren blinker (2x). (ill. 7.1)

Funksjoner:



1 Lysstyrkeinnstilling

Ønsket reaksjonsnivå kan innstilles fra ca. 2 – 1000 lux.



2 Dagslysmodus



3 Nattnodus



4 Teach-modus

Når det hersker slike lysforhold det er ønskelig at sensoren i fremtiden skal reagere på bevegelse ved, trykk på denne knappen. Aktuell verdi lagres.



5 Tidsinnstilling

Ønsket belysningsstid etter siste bevegelsesregistrering kan stilles inn på 10 sek., 1 min., 5 min. eller 15 min. ved å trykke på knappen.



6 Belysningsstid

Innstille individuelt ønsket belysningsstid. Hvert trykk på knappen øker aktuell tidsinnstilling med 1 min. (maks. 30 min).



7 Permanent lys

Ved trykk på knappen tennes lyset i 4 timer (status-LED tennes). Deretter går lampen automatisk over til sensordrift. Ved et nytt trykk på knappen (for 4 timer er omme) går lampen over i sensordrift.



8 Install-modus

Hensikten med Install-modus er å kontrollere funksjonene og dekningsområdet. Uavhengig av lysstyrken tennes lampen i ca. 10 sek. ved bevegelse (status-LED blinker). Install-modus har prioritet framfor alle andre innstillinger. Install-modus forlæses automatisk etter 10 min. Når du trykker på Reset-tasten, forlæser du Install-modus straks. **OBS:** Teach-modus og Install-modus kan ikke brukes samtidig.



9 Reset

Tilbakestiller alle innstillinger på lampen til de verdier som er tastet inn manuelt eller til forinnstilling.

Smart Remote (ekstrautstyr)

(EAN 4007841009151)

- Styring via smarttelefon eller nettbrett
- Erstatte fjernkontrollen
- Last ned passende app og koble til med Bluetooth

8. EF-samsvarserklæring

Herved erklærer STEINEL Vertriebs GmbH at det trådløse anlegget av type iHF 3D oppfyller kravene i direktiv 2014/53/EU. Den komplette teksten i EU-samsvarserklæringen finnes på følgende internettadresse: <http://www.steinel.de>

9. Avfallsbehandling

Elektriske apparater, tilbehør og emballasje må resirkuleres på en miljøvennlig måte.



Ikke kast elektriske apparater i husholdningsavfallet.

Kun for EU-land: I henhold til gjeldende

europiske retningslinjer for elektriske apparater og brukte elektriske apparater, og i samsvar med nasjonal lovgivning, skal elektriske apparater som ikke lenger kan benyttes, samles opp skilt fra annet søppel og gjenvinnes på en miljøvennlig måte.

10. Garanti

Som kjøper har du eventuel lovbestemt mangel- eller garantiforpliktighet overfor selger. I den grad disse rettighetene finnes i ditt land, verken innskrenkes eller forlortes de på grunn av vår garanti-erklæring. Vi gir deg fem års garanti på at ditt sensorprodukt fra STEINEL Professional er uten mangler og fungerer som det skal. Vi garanterer at dette produktet ikke har material- eller produksjons- eller konstruksjonsfeil. Vi garanterer at alle elektroniske deler og kabler fungerer, og at alle materialer og overflater er uten mangler.

11. Tekniske spesifikasjoner

Mal (H x b x d)	120 x 117 x 120 mm
Nettilkobling	120-240 V, 50/60 Hz
Strømforbruk	maks. 1,8 W (stand-by 800 mW)
Effekt	Lyspære-/halogenlampelast maks. 2000 W ved 230 V Lysrør elektronisk ballast maks. 1000 W ved 230 V (cos φ = 0,5) Lysrør ukompensert maks. 1000 VA ved 230 V (cos φ = 0,5) Lysrør seriekompensert maks. 1000 VA ved 230 V (cos φ = 0,5) Lavvolt halogenpærer LED < 2 W 110 W 2 W < LED < 8 W 280 W LED > 8 W 450 W Kapasitiv belastning ≤ 176 µF
Monteringshøyde	2,2 m
Sensorsystem	iHF-Sensor (5,8 GHz, 1 mW)
Dekningsvinkel	160°
Rekkevidde	1-5 m (maks. ca. 7 m)
Tidsinnstilling	30 sek. - 30 min., 10 sek. - 30 min. (med FB RC9)
Permanent lys	kan slås på (4 t)
Skumringsinnstilling	2-2000 lux
Maks. flatedekning	ca. 68 m ²
Kapslingstype	IP 54
Temperaturområde	-20 til +50 °C

Garantikrav

Dersom du ønsker å reklamere på produktet, må du pakke det godt inn, frangere det og sende hele produktet i retur sammen med original kjøpskvittering som viser kjøpsdato og produktnavn. Produktet sendes til forhandler eller direkte til oss: **Vilan as – Olaf Helsets vei 5, 0694 Oslo, Norge**. Vi anbefaler deg derfor å ta godt vare på kjøpskvitteringen til garantiperioden er utløpt. STEINEL tar ikke ansvar for transportkostnader eller risiko i sammenheng med retursendingen.

Informasjon om hvordan du gjør garantikrav gjeldende finner du på hjemmesiden vår, www.vilan.no

Ta gjerne kontakt med oss om du har garantikrav eller spørsmål angående produktet ditt. Du når oss på **+47 22 72 50 00**.

**5 ÅRS
PRODUSENT
GARANTI**

12. Driftsfeil

Feil	Årsak	Tiltak
Sensoren har ikke spenning	<ul style="list-style-type: none">■ sikringen er gått, ikke slått på, ledningsbrudd■ kortslutning	<ul style="list-style-type: none">■ aktiver sikringen, sett i ny, slå på strømbryteren, kontroller ledningen med spenningstester■ kontroller koblingene
Sensoren slår seg ikke på	<ul style="list-style-type: none">■ i dagslysmodus, skumringsinnstillingen står på nattmodus■ lyspære defekt■ strømbryter AV■ sikringen har reagert■ dekningsområdet er ikke nøyaktig innstilt	<ul style="list-style-type: none">■ still inn på nytt■ skift lyspære■ slå på■ aktiver sikringen, sett i ny, kontroller ev. koblingene■ juster på nytt
Sensoren slår seg ikke av	<ul style="list-style-type: none">■ permanente bevegelser i dekningsområdet	<ul style="list-style-type: none">■ kontroller området og juster det på nytt eller dekk til■ forandre området eller dekk til■ deaktiver permanent lys-funksjonen 4 t
Sensoren slår seg stadig PÅ/AV	<ul style="list-style-type: none">■ det er en tent lampe i registreringsområdet	<ul style="list-style-type: none">■ forandre området eller dekk til, øk avstanden

GR

1. Σχετικά με αυτό το έγγραφο

Παρακαλούμε διαβάστε προσεκτικά και διαφυλάγετε!

- Κατοχυρωμένη τεχνολογία. Ανατύπωση, ακόμα και αποστασιματικά, μόνο κατόπιν δικής μας έγκρισης.
- Με επιφύλαξη τροποποιήσεων, οι οποίες εξυπηρετούν στην τεχνολογική πρόοδο.

Εξήγηση συμβόλων



Προειδοποίηση ενόπιον κινδύνων!



Παραπομπή σε σημεία κειμένου στο έγγραφο.

2. Γενικές υποδείξεις ασφάλειας



Πριν από την εκτέλεση κάθε εργασίας στη συσκευή πρέπει να διακόπτετε την τροφοδοσία ηλεκτρικής τάσης!

- Κατά την εγκατάσταση πρέπει ο προς σύνδεση ηλεκτρικός αγωγός να είναι ελεύθερος ηλεκτρικής τάσης. Συνεπώς πρέπει πρώτα να διακόπτετε το ηλεκτρικό ρεύμα και να ελέγχετε με δοκιμαστικό τάσης αν πράγματι έχει διακοπεί η παροχή ηλεκτρικής τάσης.
- Κατά την εγκατάσταση του αισθητήρα πρόκειται για εργασία στο δίκτυο ηλεκτρικής τάσης. Για το λόγο αυτό πρέπει να εκτελείται εξειδικευμένα και σύμφωνα με τις σχετικές προδιαγραφές εγκατάστασης της εκάστοτε χώρας και τους κανονισμούς σύνδεσης. (π.χ. **DE** - VDE 0100, **AT** - ÖVE / ÖNORM E8001-1, **CH** - SEV 1000)
- Χρησιμοποιείτε μόνο γνήσια ανταλλακτικά.
- Επισκευές επιτρέπεται να εκτελούνται μόνο από εξειδικευμένα συνεργεία.

3. iHF 3D

Χρήση σύμφωνα με τους κανονισμούς

- Ο τρισδιάστατος αισθητήρας iHF 3D είναι ένας ενεργός ανιχνευτής κινήσεων για εξωτερικούς χώρους και εγκατάσταση σε τοίχο.

Ο τρισδιάστατος αισθητήρας iHF 3D εκπέμπει ηλεκτρομαγνητικά κύματα υψηλών συχνοτήτων (5,8 GHz) και λαμβάνει την ηχώ τους. Με την παραμικρή κίνηση εντός των ορίων κάλυψης, ο αισθητήρας εντοπίζει την αλλαγή της ηχούς και προκαλεί σήμα μεταγωγής. Μέσω ανάλυσης σήματος ο τρισδιάστατος αισθητήρας iHF 3D διαφοροποιεί μεταξύ κινούμενων ατόμων και κινούμενων αντικειμένων όπως θύμνοι ή μικρά ζώα (ζώα μεγέθους έως και μιας κατοικίδιας γάτας). Η τρισδιάστατη τεχνολογία 3D της κεραίας διασφαλίζει ρύθμιση ακριβείας σε τρεις άξονες. Έτσι αποκλείονται εσφαλμένες μεταγωγές εξαιτίας μικρών ζώων όπως και διαταραχές εξαιτίας ακραίων θερμοκρασιών. Όλες οι ρυθμίσεις λειτουργιών μπορούν να γίνουν επίσης και μέσω του τηλεκοντρόλ RC9. (→ **7. Εξαρτήματα**)

Υπόδειξη: Η ισχύς υψηλής συχνότητας του αισθητήρα υψηλών συχνοτήτων iHF ανέρχεται περ. σε 1 mW – αυτό είναι μόνο ένα 1000στό της ισχύος εκπομπής ενός κινητού τηλεφώνου ή μιας συσκευής μικροκυμάτων.

Περιεχόμενο συσκευασίας (**εικ. 3.1**)

Διατάσεις προϊόντος (**εικ. 3.2**)

Εμβέλεια/ύψος εγκατάστασης (**εικ. 3.3**)

Επισκόπηση συσκευής (**εικ. 3.4**)

A Στήριγμα τοίχου

B Σύζευξη

C Μονάδα αισθητήρα

D Ρύθμιση χρόνου

E Ρύθμιση εμβέλειας 3D

F Ρύθμιση φωτεινότητας

G Διακοσμητική μάσκα

4. Εγκατάσταση

- Διακόπτετε τροφοδοσία ρεύματος (**εικ. 4.1**)

Διάγραμμα συνδέσεων (**εικ. 4.2**)

Σύνδεση αγωγού τροφοδοσίας (**εικ. 4.3**)

Ο αγωγός τροφοδοσίας αποτελείται από καλώδιο 3 συρμάτων (μέγ. διάμετρος αγωγού 19 mm):

L = Φάση (συνήθως μαύρο, καφέ ή γκρι)

N = Ουδέτερος αγωγός (συνήθως μπλε)

L' = Καλώδιο φάσης

Σε περίπτωση αμφιβολιών πρέπει να προβείτε σε αναγνώριση των καλωδίων με δοκιμαστικό τάσης. Κατόπιν αποσυνδέετε πάλι από την ηλεκτρική τάση. Φάση (**L**) και ουδέτερος αγωγός (**N**) συνδέονται στο μονωτικό ακροδέκτη.

Παρακαλούμε έχετε υπόψη σας ότι το κύκλωμα ρεύματος πρέπει να ασφαλιστεί με προστατευτικό διακόπτη κυκλώματος 10 Α.

Προσοχή: Το μέρδεμα των συνδέσεων θα προκαλέσει αργότερα στη συσκευή ή στον πίνακα ασφαλειών βραχυκύκλωμα. Στην περίπτωση αυτή πρέπει να γίνει εκ νέου αναγνώριση των μεμονωμένων καλωδίων και επανασύνδεση. Στον αγωγό τροφοδοσίας μπορεί φυσικά να υπάρχει διακόπτης δικτύου τροφοδοσίας για ενεργοποίηση και απενεργοποίηση.

5. Εγκατάσταση

- Ελέγχετε όλα τα εξαρτήματα σχετικά με βλάβες.
- Σε περίπτωση βλαβών δεν επιτρέπεται η λειτουργία της συσκευής.

Βήματα εγκατάστασης

- Επιλέξτε κατάλληλο σημείο εγκατάστασης λαμβάνοντας υπόψη την εμβέλεια και την ανώτερη κινήσεων (εικ. 3.3)
- Διακόψτε τροφοδοσία ρεύματος (εικ. 4.1)
- Σημαδεύετε σημεία για τρύπες (εικ. 5.1)
- Ανοίγετε τρύπες και τοποθετείτε ούπια (εικ. 5.2)
 - Αγωγός τροφοδοσίας, ενδοτοίχια (εικ. 5.2)
 - Αγωγός τροφοδοσίας, εξωτοίχια (εικ. 5.3)
- Συνδέετε καλώδιο σύνδεσης (εικ. 4.2)
- Συνδέετε συσκευή (B) (εικ. 5.4)
- Βιδώνετε μονάδα αισθητήρα (C) (εικ. 5.5)
- Ενεργοποιείτε τροφοδοσία ρεύματος (εικ. 5.6)
- Κάνετε ρυθμίσεις → „6. Χειρισμός“

6. Χειρισμός

Λεζάντα Χειρισμός/Λειτουργία (εικ. 6.1)

Υπόδειξη: Μετά τη σύνδεση ηλεκτρικού δικτύου αναβοβλίνει η λευκή φωτοδιόδος κατάστασης LED για 10 δευτερόλεπτα. Αμέσως μετά ο αισθητήρας είναι σε λειτουργική ετοιμότητα.

Ρυθμίσεις εργοστασίου

Ρύθμιση χρόνου: Install (θέση 8)
Ρύθμιση εμβέλειας: 3x MAX
Ρύθμιση φωτεινότητας 1000 Lux (θέση 7)

Λειτουργίες

Ρύθμιση χρόνου (εικ. 6.2 / H)

Η επιθυμητή διάρκεια φωτισμού του συνδεδεμένου καταναλωτή μπορεί να ρυθμιστεί σε έξι βαθμίδες, 30 δευτ., 1 λεπτό, 2 λεπτά, 5 λεπτά, 15 λεπτά έως 30 λεπτά.

Παλμική λειτουργία (εικ. 6.2 / H)

Αν ρυθμιστεί το ρυθμιστή στο σημείο „L (θέση 1) η συσκευή βρίσκεται στην παλμική λειτουργία, δηλαδή η έξοδος ενεργοποιείται για περ. 2 δευτ. (π.χ. για αυτοματισμό κλιμακωστάσι-). Κατόπιν ο αισθητήρας δεν αντιδρά σε κίνηση για περ. 8 δευτ.

Λειτουργία εγκατάστασης (Install-Modus) (εικ. 6.2 / H)

Η λειτουργία εγκατάστασης (Install-Modus) εξυπηρετεί στον έλεγχο λειτουργικότητας και των ορίων ανίχνευσης. Ανεξάρτητα από τη φωτεινότητα ο συνδεδεμένος λαμπτήρας σε περίπτωση κίνησης ανάβει για 10 δευτ. (φωτοδιόδος κατάστασης LED αναβοβλίνει). Η λειτουργία εγκατάστασης (Install-Modus) έχει προτεραιότητα έναντι όλων των άλλων ρυθμίσεων. Κάνετε αλλαγή ρυθμιστή για να εγκαταλείψετε τη λειτουργία εγκατάστασης (Install-Modus). Όταν πρόκειται για ρυθμίσεις μέσω του τηλεκοντρόλ RC9, μετά 10 λεπτά γίνεται αυτόματη εγκατάλειψη της λειτουργίας εγκατάστασης (Install-Modus).

Ρύθμιση εμβέλειας (εικ. 6.2 / I 1-3)

Η εμβέλεια ρυθμίζεται με τρεις ρυθμιστές αδιαβάθμιτα 1-5 m (μέγ. περ. 7 m) σε οριζ. άξονες με ανεξάρτητη ρύθμιση. Με τους ρυθμιστές ρυθμίζεται η μέγιστη εμβέλεια ανίχνευσης. Διάγραμμα ανίχνευσης (εικ. 6.3)

Υπόδειξη: Εάν σε μία από τις κατευθύνσεις αυτές βρίσκεται σε απόσταση μικρότερη των 7 μέτρων τοίχος ή κάτι παρόμοιο, πρέπει παρόλα αυτά η εμβέλεια στην κατεύθυνση αυτή να ρυθμιστεί στη μέγιστη εμβέλεια, έτσι διαφορετικά ενδέχεται να προκληθεί ανεπιθύμητος ανιχνεύσεις. Οι ρυθμίσεις εμβέλειας είναι να χρησιμοποιούνται μόνο για τον αποκλεισμό περιοχών, εντός των οποίων η κίνηση δεν πρέπει να προκαλέσει άναμμα φωτός. Ο τρισδιάστατος αισθητήρας iHF 3D επιτρέπει επίσης εξαιτίας εγκατάστασης σε γωνίες ή σε μεταλλικές προσόψεις.

Ρύθμιση φωτεινότητας

(Όριο ευαισθησίας) (εικ. 6.2 / J)

Το επιθυμητό όριο ευαισθησίας του αισθητήρα μπορεί να ρυθμιστεί αδιαβάθμιτα από περ. 2-1000 Lux.

Λειτουργία εκμάθησης (Teach-Modus)

Η λειτουργία εκμάθησης (Teach-Modus) (εικ. 6.2 / J / θέση 8) απομνημονεύει την τρέχουσα τιμή της φωτεινότητας του περιβάλλοντος χώρου, εντός της οποίας θα πρέπει να αντιδρά μελλοντικά ο αισθητήρας σε περίπτωση κίνησης.

Λειτουργία συνεχούς φωτός (εικ. 6.4 / 6.5)

Σε περίπτωση συνδέσης δικτύου δικτύου στον αγωγό τροφοδοσίας, είναι εφικτές εκτός από την απλή ενεργοποίηση και απενεργοποίηση οι ακόλουθες λειτουργίες:

Λειτουργία αισθητήρα: (εικ. 6.4)

- Άναμμα φωτός (εάν λαμπτήρας ΕΚΤΟΣ):
 - Διακόπτης 1 x ΕΚΤΟΣ και ΕΝΤΟΣ. Λαμπτήρας παραμένει αναμμένος για τη ρυθμιζόμενη διάρκεια.
- Σβήσιμο φωτός (εάν λαμπτήρας ΕΝΤΟΣ):
 - Διακόπτης 1 x ΕΚΤΟΣ και ΕΝΤΟΣ. Λαμπτήρας σβήνει ή περνάει σε λειτουργία αισθητήρα.

Λειτουργία συνεχούς φωτός (εικ. 6.5)

- Άναμμα συνεχούς φωτός:
 - Διακόπτης 2 x ΕΚΤΟΣ και ΕΝΤΟΣ. Ο λαμπτήρας ρυθμίζεται για 4 ώρες σε συνεχές φως (φωτοδιόδος κατάσταση LED ΕΝΤΟΣ). Κατόπιν ο λαμπτήρας περνάει αυτόματα πάλι σε λειτουργία αισθητήρα (φωτοδιόδος κατάσταση LED ΕΚΤΟΣ).
- Σβήσιμο συνεχούς φωτός:
 - Διακόπτης 1 x ΕΚΤΟΣ και ΕΝΤΟΣ. Ο λαμπτήρας σβήνει ή περνάει σε λειτουργία αισθητήρα.

Προσοχή: Η επανειλημμένη δραστηριοποίηση του διακόπτη θα πρέπει να γίνεται αλληπάλληλα και γρήγορα (σε όρια 0,2-1 δευτ.).

7. Εξαρτήματα

Τηλεκοντρόλ RC9 (EAN 4007841007638)

Με το τηλεκοντρόλ RC9 είναι εφικτός ο κατά βούληση έλεγχος πολλών αισθητήρων iHF 3D.

Κάθε έγκυρο πάτημα πλήκτρου ενδεικνύεται με απλό αναβοβλινόμενο της φωτοδιόδου κατάσταση LED στον αισθητήρα. Κάθε άκυρο πάτημα πλήκτρου ενδεικνύεται με διπλό αναβοβλινόμενο της φωτοδιόδου κατάσταση LED. (εικ. 7.1)

Λειτουργίες:

-  **1 Ρύθμιση φωτεινότητας**
Το επιθυμητό όριο ευαισθησίας μπορεί να ρυθμιστεί από περ. 2-1000 Lux.
-  **2 Λειτουργία φωτός ημέρας**
-  **3 Λειτουργία νύχτας**
-  **4 Λειτουργία εκμάθησης (Teach-Modus)**
Όταν επικρατούν οι επιθυμητές συνθήκες φωτός, κατά τις οποίες θα πρέπει μελλοντικά να αντιδρά σε κίνηση ο αισθητήρας, πρέπει να πατηθεί αυτό το πλήκτρο. Η τρέχουσα τιμή αποθηκεύεται.
-  **5 Ρύθμιση χρόνου**
Η επιθυμητή διάρκεια φωτισμού μετά την τελευταία ανίχνευση κίνησης μπορεί να ρυθμιστεί με πάτημα των πλήκτρων σε 10 δευτ., 1 λεπτό, 5 λεπτά, 15 λεπτά.
-  **6 Διάρκεια φωτισμού**
Ρύθμιση διάρκειας φωτισμού σε προωπικά επιθυμητό χρόνο. Κάθε πάτημα πλήκτρου αυξάνει την τρέχουσα ρύθμιση χρόνου ανά 1 λεπτό (μέγ. 30 λεπτά).
-  **7 Λειτουργία φωτός διαρκείας**
Με πάτημα του πλήκτρου ενεργοποιείται ο λαμπτήρας για 4 ώρες (φωτοδιόδος κατάσταση LED ανάβει). Κατόπιν ο λαμπτήρας περνάει πάλι αυτόματα στη λειτουργία αισθητήρα. Με νέο πάτημα πλήκτρου (πριν παρέλθουν 4 ώρες) ο λαμπτήρας περνάει σε λειτουργία αισθητήρα.
-  **8 Λειτουργία εγκατάστασης (Install-Modus)**
Η λειτουργία εγκατάστασης (Install-Modus) εξυπηρετεί στον έλεγχο λειτουργικότητας και των ορίων ανίχνευσης. Ανεξάρτητα από τη φωτεινότητα ο λαμπτήρας σε

περίπτωση κίνησης ανάβει για 10 δευτ. (Φωτοδίοδος κατάστασης LED αναβόσβηνη).

Η λειτουργία εγκατάστασης (Install-Modus) έχει προτεραιότητα έναντι όλων των άλλων ρυθμίσεων. Μετά 10 λεπτά γίνεται αυτόματα εγκατάλειψη της λειτουργίας εγκατάστασης (Install-Modus). Μετά από πάτημα πλήκτρου επαναφοράς (Reset) γίνεται εκμάση εγκατάλειψη της λειτουργίας εγκατάστασης (Install-Modus).

Προσοχή: Η λειτουργία εκμάθησης (Teach-Modus) και η λειτουργία εγκατάστασης (Install-Modus) δεν είναι εφικτό να χρησιμοποιηθούν ταυτόχρονα.



9. Επαναφορά (Reset)

Επαναφορά όλων των ρυθμίσεων στις χειροκίνητα ρυθμιζόμενες τιμές του λαμπτήρα ή στις ρυθμίσεις εργοστασίου.

Smart Remote (προαιρετικά)

(EAN 4007841009151)

- Ρυθμιστικός έλεγχος μέσω Smartphone ή Tablet
- Αντικαθιστά το τηλεκοντρόλ
- Κατεβάστε κατάλληλο App και συνδέστε μέσω Bluetooth

8. Δήλωση συμμόρφωσης ΕΚ

Με την παρούσα ο/η STEINEL Vertrieb GmbH, δηλώνει ότι ο ραδιοεξοπλισμός iHF 3D πληροί την οδηγία 2014/53/ΕΕ. Το πλήρες κείμενο της δήλωσης συμμόρφωσης ΕΕ διατίθεται στην ακόλουθη ιστοσελίδα στο διαδίκτυο: www.steinel.de

9. Απόσυρση

Ηλεκτρικές συσκευές, εξαρτήματα και συσκευασίες θα πρέπει να αποσυρνονται με τρόπο φιλικό προς το περιβάλλον και να ανακυκλώνονται.



Δεν επιτρέπεται να πετάτε ηλεκτρικές συσκευές στα οικιακά απορρίμματα!

Μόνο για χώρες ΕΕ: Σύμφωνα με την ισχύουσα Ευρωπαϊκή Οδηγία σχετικά με άχρηστες ηλεκτρικές και ηλεκτρονικές συσκευές και την εφαρμογή

της σε εθνικό δίκαιο, πρέπει οι άχρηστες πλέον ηλεκτρικές συσκευές να αποσυρνονται ξεχωριστά και να οδηγούνται σε ανακύκλωση φιλική προς το περιβάλλον.

10. Εγγύηση

Ως αγοραστής μπορείτε να κάνετε χρήση των νόμιμων εγγυητικών δικαιωμάτων έναντι του πωλητή. Εφόσον τα δικαιώματα αυτά ισχύουν στη χώρα σας, δεν συντέμνονται ούτε περιορίζονται από τη δική μας δήλωση εγγύησης. Σας παρέχουμε 5 έτη εγγύηση για την άψογη κατασκευή και την κανονική λειτουργία του προϊόντος STEINEL Professional-Sensorik. Παρέχουμε την εγγύηση ότι αυτό το προϊόν δεν παρουσιάζει ελαττώματα υλικού, κατασκευής ή σχεδίασης. Παρέχουμε εγγύηση λειτουργικής κανότητας όλων των ηλεκτρονικών δομοστοχείων και καλωδίων, όπως επίσης έλλειψης σφαλμάτων όλων των χρησιμοποιηθέντων υλικών και των επιφανειών αυτών.

Προβολή αξιώσεων: Εάν θέλετε να διατυπώσετε παράπονα σχετικά με το προϊόν που αγοράσατε, παρακαλούμε όπως το αποστείλετε σε πλήρη κατάσταση και ατελώς μαζί με την αυθεντική απόδειξη αγοράς, η οποία πρέπει να αναφέρεται ημερομηνία αγοράς και την ονομασία του προϊόντος, στον αντιπρόσωπό σας ή στην εταιρεία μας **ΑΝΤΙΠΡΟΣΩΠΟΙ-ΕΙΣΑΓΩΓΙΣ ΠΑ ΤΗΝ ΕΛΛΑΔΑ Π.Λαγκωνής & Υιοί σε / Αριόταφανους 8 Αθήνα 10554**. Σας συστήσουμε λοιπόν να μας διαφυλάξετε προσεκτικά την απόδειξη αγοράς έως την παρέλευση της διάρκειας εγγύησης. Για τα έξοδα και τους κινδύνους μεταφοράς στα πλαίσια επιστροφής του προϊόντος η STEINEL δεν αναλαμβάνει καμία ευθύνη.

Για πληροφορίες σχετικά με την προβολή αξίωσης σε περίπτωση εγγύησης απευθυνθείτε στη διαδικτυακή σελίδα www.steinel-professional.de/garantie

Εάν νομίζετε ότι πρόκειται για περίπτωση εγγύησης ή εάν έχετε οποιαδήποτε απορία σχετικά με το προϊόν σας, μπορείτε να μας τηλεφωνήσετε ανά πάσα στιγμή στη γραμμή **ΤΗΛΕΦΩΝΑ ΥΠΟΣΤΗΡΙΞΗΣ & ΣΕΡΒΙΣ ΠΑ, ΤΗΝ ΕΛΛΑΔΑ / 2103212021 / 2103218558 / Φαξ: 2103218630**

5 E T H
ΚΑΤΑΣΚΕΥΑΣΤΗ
ΕΓΓΥΗΣΗΣ

11. Τεχνικά δεδομένα

Διαστάσεις (Υ x Π x Χ)	120 x 117 x 120 mm
Ισχύς εισόδου Ισχύς	μέγ. 1,8 W (stand-by 800 mW)
Φορτίο λαμπτήρα πυράκτωσης/αλογόνου Λαμπτήρες φθορισμού στραγγαλιστικό πηνίο Λαμπτήρες φθορισμού χωρίς αντιστάθμιση Λαμπτήρες φθορισμού σειριακή αντιστάθμιση Λαμπτήρες αλογόνου χαμηλής τάσης	μέγ. 2000 W σε 230 V μέγ. 1000 W σε 230 V (cos φ = 0,5) μέγ. 1000 VA σε 230 V (cos φ = 0,5) μέγ. 1000 VA σε 230 V (cos φ = 0,5) μέγ. 1000 VA σε 230 V (cos φ = 0,5)
LED < 2 W 2 W < LED < 8 W LED > 8 W Χωρητικό φορτίο	110 W 280 W 450 W ≤ 176 μF
Ύψος εγκατάστασης	2,2 m
Συστημα αεθλητήρα	iHF-Sensor (5,8 GHz, 1 mW)
Γωνία κάλυψης	160°
Εμβέλεια Ρύθμιση χρόνου	1-5 m (μέγ. περ. 7 m) 30 s - 30 min, 10 s - 30 min (μέσω τηλεκοντρόλ RC9)
Συνεχές φωτ. Ρύθμιση ευαισθησίας	μεταγόμενο (4 ώρες) 2-2000 Lux
Μέγ. κάλυψη επιφάνειας	περ. 68 m ²
Είδος προστασίας	IP 54
Όριο θερμοκρασίας	-20 έως +50 °C

12. Διαταραχές λειτουργίας

Βλάβη	Αιτία	Βοήθεια
Αισθητήρας χωρίς τάση	■ Ασφάλεια σε δράση, μη ενεργοποιημένη, διακοπή κυκλώματος ■ Βραχυκύκλωμα	■ Ενεργοποίηση ασφάλειας, αντικατάσταση, ενεργοποίηση διακόπτη δικτύου, έλεγχος κυκλώματος με δοκιμαστικό τάσης ■ Έλεγχος συνδέσεων
Αισθητήρας δεν ενεργοποιείται	■ Σε λειτουργία ημέρας, ρύθμιση ευαισθησίας είναι σε λειτουργία λήψης ■ Λαμπτήρας πυράκτωσης ελαττωματικός ■ Διακόπτης δικτύου ΕΚΤΟΣ ■ Ασφάλεια έδρασε	■ Νέα ρύθμιση ■ Αντικατάσταση λαμπτήρα πυράκτωσης ■ Ενεργοποίηση ■ Ενεργοποίηση ασφάλειας, αντικατάσταση, εν ανάγκη έλεγχος σύνδεσης ■ Νέα ευθυγράμμιση
Αισθητήρας δεν απενεργοποιείται	■ Ανακριβής ρύθμιση ορίων ανίχνευσης ■ Διαρκής κίνηση εντός των ορίων κάλυψης	■ Έλεγχος περιοχής και εν ανάγκη νέα ρύθμιση ή κάλυψη ■ Αλλαγή ή κάλυψη περιοχής ■ Απενεργοποίηση λειτουργίας συνεχούς φωτός 4 ωρών
Αισθητήρας περνάει διαρκώς σε ΕΝΤΟΣ/ΕΚΤΟΣ	■ Συνδεδεμένος λαμπτήρας βρίσκεται εντός περιοχής κάλυψης	■ Αλλαγή ή κάλυψη περιοχής, αύξηση απόστασης

1. Bu doküman hakkında

Lütfen itinayla okuyun ve saklayın!

- Telif hakları korunmaktadır. Kısmen de olsa basılması, ancak onayımız alınarak mümkündür.
- Teknik gelişmelere hizmet eden değişiklikler yapma hakkı saklıdır.

Sembol açıklaması



Tehlikelere karşı uyarı!



Dokümandaki metin kısımlarına gönderme.

2. Genel güvenlik uyarıları



Cihaz üzerindeki tüm çalışmalardan önce, elektrik beslemesini kesin!

- Montaj sırasında, bağlanacak olan elektrik tesisatında enerji kesik olmalıdır. Bu nedenle ilk olarak elektriği kapatın ve bir kontrol kalemiyle enerjinin kesildiğini kontrol edin.
- Sensörün kurulumunda, elektrik şebekesinde yapılan bir çalışma söz konusudur. Bu yüzden, geleneksel kurulum yönergeleri ile bağlantı koşullarına uygun bir uygulama yapılmalıdır. (örn. DE - VDE 0100, AT - ÖVE / ÖNORM E8001-1, CH - SEV 1000)
- Sadece orijinal yedek parçaları kullanın.
- Onarımlar sadece, uzman atölyeler tarafından gerçekleştirilebilir.

3. iHF 3D

Amacına uygun kullanım

- iHF 3D sensörü, dış mekan ve duvara montaj için uygun, etkin bir hareket dedektörüdür.

iHF 3D sensörü, yüksek frekansta elektromanyetik dalgalar (5,8 GHz) gönderir ve bunların yansımaları algılar. Algılama alanındaki insanların hareketlerinde, yansıma değişimi sensör tarafından fark edilir ve bir çalışma sinyali verilir. Bir sinyal analizi sayesinde iHF 3D sensörü, hareket eden insanlar ile çalılar veya küçük hayvanlar (bir ev kedisine kadar büyüklükteki hayvanlar) gibi hareket eden obje-

leri birbirinden ayırır eder. 3D anten teknolojisi, üç eksen üzerinde hassas bireysel bir ayar yapılmasına olanak tanıyor. Küçük hayvanlar nedeniyle hatalı çalışmaları ve çok yüksek sıcaklıklardan kaynaklanan arızalara artık paydos. Tüm fonksiyon ayarları opsiyonel olarak, RC9 uzaktan kumanda üzerinden de yapılabilir. (→ "7. Aksesuar")

Not:

iHF sensörünün yüksek frekans gücü yak. 1 mW'tır - bu da, bir cep telefonunun veya bir mikrodalga fırının verici gücünün sadece 1000'de biridir.

Teslimat kapsamı (Şek. 3.1)

Ürünün boyutları (Şek. 3.2)

Menzil/Montaj yüksekliği (Şek. 3.3)

Cihazın genel görünümü (Şek. 3.4)

- A Duvar tutucusu
- B Geçme bağlantı
- C Sensör ünitesi
- D Zaman ayarı
- E 3D Erişim menzilli ayar
- F Parlaklık ayarı
- G Dizayn blendaj

4. Kurulum

- Elektrik beslemesini kapatın (Şek. 4.1)

Bağlantı diyagramı (Şek. 4.2)

Elektrik kablusunun bağlantısı (Şek. 4.3)

Elektrik besleme kablosu, 3 iletkanlı bir kablodur (kablounun azami çapı 19 mm):

- L = Faz (genellikle siyah, kırmızı veya gri)
- N = Nötr hattı (genellikle mavimsi)
- L' = Elektrik ileten kablo

Çelişkiye düşülmesi halinde, kablolar bir avometre cihazıyla tanımlayın; ardından tekrar elektriksiz hale getirin. Faz (L) ve nötr kabloları (N), avize terminaline bağlanmalıdır.

Elektrik devresinin, 16A gücünde bir tesisat sigortasıyla emniyet altına alınması gerektiğini lütfen dikkate alın.

Önemli:

Bağlantıların karıştırılması, daha sonra cihazda veya sigorta kutunuzda kısa devreye neden olur. Bu durumda, kabloların hepsini tekrar

tanımlamak ve yeniden birleştirmek zorundasınız. Elektrik besleme kablosuna, açma ve kapama için uygun bir elektrik anahtarı tesis edilebilir.

5. Montaj

- Bütün yapı parçalarında hasar kontrolü yapın.
- Hasarlar olduğunda, ürünü işletmeye almayın.

Montaj adımları

- Erişim menzili ve hareketlerin algılanmasını göz önüne alarak, uygun montaj yerini seçin (Şek. 3.3)
- Elektrik beslemesini kapatın (Şek. 4.1)
- Delik yerlerini işaretleyin (Şek. 5.1)
- Delikten delin ve dübeli yerleştirin (Şek. 5.2)
- Sıva altı besleme kablosu (Şek. 5.2)
- Sıva üstü besleme kablosu (Şek. 5.3)
- Bağlantı kablosunu bağlayın (Şek. 4.2)
- Geçme bağlantısı (B) bağlayın (Şek. 4.4)
- Sensör ünitesini (C) vidalayın (Şek. 5.5)
- Elektrik beslemesini açın (Şek. 5.6)
- Ayarları yapın
- "5.6. Kullanım"

6. Kullanım

Kullanım/fonksiyon açıklaması (Şek. 6.1)

Not:

Elektrik bağlantısı yapıldıktan sonra beyaz durum LED'i 10 sn yanıp söner. Bundan sonra sensör kullanıma hazırdır.

Fabrika ayarları

Zaman ayarı: Kurulum (Poz. 8)

Erişim menzilli ayarı: 3x MAX

Parlaklık ayarı 1000 Lux (Poz. 7)

Fonksiyonlar

Zaman ayarı (Şek. 6.2 / H)

Bağlanmış olan kullanıcı cihazın istenen aydınlatma süresi 30 saniye, 1 dakika, 2 dakika, 5 dakika, 15 dakika ile 30 dakika olmak üzere altı kademede ayarlanabilir.

İmpuls modu (Şek. 6.2 / H)

Ayar düğmesini **JL** (Poz. 1) konumuna getirildiğinizde cihaz impuls modundadır, bu durumda çıkış yak. 2 sn süreyle çalıştırılır (örn. merdiven

otomatlarında). Bunu takiben sensör, yak. 8 sn boyunca hareketten etkilenmez.

Kurulum modu (Şek. 6.2 / H)

Kurulum modu, işlevselliğin ve ayrıca kapsama alanının kontrol edilmesini sağlar. Bağlanan lamba, parlaklığa bağımlı olmaksızın hareket halinde 10 sn süreyle çalışır (Durum LED'i yanıp söner). Kurulum modunun, diğer bütün ayarlar göre önceliği bulunmaktadır. Kurulum modundan çıkmak için ayar düğmesini değiştirin. Uzaktan kumanda RC9 üzerinden ayar yapıldığında, kurulum modundan 10 dak sonra otomatik olarak çıkarılır.

Erişim menzilli ayar (Şek. 6.2 / I / 1-3)

Menzil, üç ayar düğmesi yardımıyla kademeli olarak 1-5 m (maks. yak. 7 m), üç eksenle birbirinden bağımsız ayarlanabilir. Ayar düğmelerinin yardımıyla, azami kapsama menzili ayarlanır.

Algılama grafiği (Şek. 6.3)

Not:

Bu yönlenden birinde 7 m'nin altında bir mesafede bir duvar veya benzeri olduğu takdirde, menzil buna rağmen bu yönde azami erişim menziline ayarlanmalıdır, aksi halde hatalı algılamalar meydana gelebilir. Erişim menzilli ayarları sadece, hareketin ışık çalıştırmaya yol açması gerekmeyen alanlar devre dışı bırakmak için kullanılmalıdır. iHF 3D sensöründeki diğer olumsuz etkilenmeler, köşelere veya metal cephelelere montajdan kaynaklanır.

Parlaklık ayarı

(Devreye girme eşeği) (Şek. 6.2 / J)

Sensörün istenen devreye girme eşeği yak. 2-1000 Lux arasında kademeli olarak ayarlanabilir.

Öğretme modu

Öğretme modu (Şek. 6.2 / J / Poz. 8), ortam parlaklığının güncel değerini kaydeder, bu değerin altındayken hareket halinde sensörün tepki vermesi gerekir.

Sürekli ışık fonksiyonu (Şek. 6.4 / 5.6)

Elektrik besleme kablosuna bir elektrik anahtarı monte edildiğinde, kolayca açma ve kapamanın yanı sıra şu fonksiyonlar da mümkündür:

Sensörlü İşletim: (Şek. 6.4)

- **İşğin açılması** (lamba KAPALI olduğunda):
 - Anahtar 1 defa KAPA ve AÇ. Lamba, ayarlanan süre boyunca açık kalır.
- **İşğin kapatılması** (lamba AÇIK olduğunda):
 - Anahtar 1 defa KAPA ve AÇ. Lamba kapanır ya da sensörlü işleme geçer

Sürekli ışık işletimi (Şek. 6.5)

- **Sürekli ışığın açılması:**
 - Anahtar 2 defa KAPA ve AÇ. Lamba 4 saat süreyle sürekli işığı ayarlanır (Durum LED'i AÇIK). Ardından, otomatik olarak tekrar sensörlü işleme geçer (Durum LED'i KAPALI).
- **Sürekli ışığın kapatılması:**
 - Anahtar 1 defa KAPA ve AÇ. Lamba kapanır ya da sensörlü işleme geçer.

Önemli:

Anahtarın çoklu tetiklenmesi, arka arkaya hızlı yapılmalıdır (0,2-1 sn aralığında)

7. Aksesuarlar

FB RC9 (EAN 4007841007638)

Uzaktan kumanda RC9 yardımıyla, çok sayıda iHF 3D sensörü kumanda edilebilir. Her geçerli tuş kumandası, sensör üzerindeki durum LED'i yanıp söner (1 defa) gösterilir. Her geçersiz tuş kumandası, sensör üzerindeki durum LED'i yanıp söner (2 defa) gösterilir. (Şek. 7.1)

Fonksiyonlar:

-  **1 Parlaklık ayarı**
İstenen tepkime eşliği, iyi. 2-1000 lux arasında ayarlanabilir.
-  **2 Gün ışığı işletimi**
-  **3 Gece işletimi**
-  **4 Öğretme modu**
Sensörün daha ileride hareketlere tepkimesinin istendiği ışık koşullarında, bu tuşa basılmaktadır. Güncel değer kaydedilir.
-  **5 Zaman ayarı**
Son hareket algılamasının ardından istenen aydınlatma süresi 10 sn, 1 dak, 5 dak, 15 dak tuşlarına basmak suretiyle ayarlanabilir.



6 Aydınlatma süresi

Aydınlatma süresinin, kişisel olarak istenen süreye ayarlanması. Her tuşa basılışla birlikte, güncel süre ayar her seferinde 1 dak artar (maks. 30 dak).



7 Sürekli ışık fonksiyonu

Tuşa basıldığında, lamba 4 saat boyunca çalıştırılır (Durum LED'i açık). Ardından lamba, otomatik olarak sensörlü işleme geçer. Yeniden tuşa basıldığında (4 saat dolmadan önce), lamba sensörlü işleme geçer.



8 Kurulum modu

Kurulum modu, işlevselliğin ve ayrıca kapsama alanının kontrol edilmesi içindir. Lamba, parlaklığa bağımlı olmaksızın hareket halinde 10 sn süreyle çalışır. (Durum LED'i yanıp söner). Kurulum modunun, diğer bütün ayarlara göre önceliği bulunmaktadır. Kurulum modundan, 10 dak sonra otomatik olarak çıkarılır. Reset tuşuna basıldığında, kurulum modundan hemen çıkarılır. **Dikkat:** Öğretme modu ile kurulum modu aynı anda kullanılamaz.



9 Reset

Bütün ayarları, lambada manüel ayarlanan değerlere ya da fabrika ayarlarına geri alınması.

Smart Remote (opsiyonel)

(EAN 4007841009151)

- Smartphone veya Tablet üzerinden kumanda
- Uzaktan kumandanın yerleşme geçeri
- Uygun App'i yükleyin ve Bluetooth yardımıyla bağlayın

8. AT Uygunluk beyanı

Bu vesileyle STEINEL Vertrieb GmbH, kablosuz sistem türü iHF 3D'nin 2014/53/EU yönetmeliğine uygunluğunu beyan eder. AT Uygunluk Beyanı'nın tam metnini şu web adresinden temin edebilirsiniz: <http://www.steinel.de>

9. Tasfiye

Elektrikli cihazlar, aksesuar ve ambalajlar, çevre dostu bir dönüşüme gönderilmelidir.



Elektrikli cihazların evsel atıklarının işleme atılması!

Sadece AB ülkeleri için: Atık Elektrikli ve Elektronik Cihazlar Avrupa yönergesine ve bunun dönüştüğü ulusal yasaya göre atık kullanılmayacak haldaki elektrikli cihazların ayrı toplanıp çevre dostu geri dönüşüm için gönderilmesi zorunludur.

10. Garanti

Alıcı sıfatıyla satıcıya karşı kanun ile öngörülen garanti haklarına sahiptir. Bu haklar ülkenizde geçerli olduğu sürece, garanti beyanımızla kısıtlanmamakta ve sınırlanmamaktadır. STEINEL Profesyonel Sensörlü ürününüzün kusursuz kullanılabilirliği ve düzenli fonksiyonu konusunda 5 yıllık bir garanti süresi tanıyoruz. Bu ürünün malzeme, üretim ve tasarım hatalarından anımsız olduğunu garanti ediyoruz. Tüm elektronik parçaların ve kabloların işlevselliğini ve ayrıca kullanılan tüm hammaddelerde ve bunların yüzeylerinde kusursuzluğu garanti ediyoruz.

Garanti haklarından faydalanma

Ürününüzle ilgili şikayetiniz olduğunda, lütfen tam ve gönderi ücreti ödenmiş olarak, üzerinde satış tarihinin ve ürün tanımının bulunması gereken orijinal satın alma belgesiyle birlikte satıcınıza veya doğrudan **Saos Teknoloji Elektrik LTD. ŞTİ. Halil Rifat Paşa Mah. Yüzer Havuz Sk. Perpa Ticaret Merkezi A Blok Kat: 5 No: 313 Şişli / İstanbul** adresine gönderiniz. Bu nedenle, satın alma belgenizi garanti süresi sona erene kadar saklamanızı tavsiye ediyoruz. Geri göndermeyle ilgili nakliye maliyetleri ve riskleri hakkında, STEINEL hiçbir sorumluluk almaz.

Bir garanti durumunda yapılması gerekenler hakkındaki bilgileri yandaki web sitemizde bulabilirsiniz: www.saosteknoloji.com.tr

Bir garanti durumu veya ürününüzle ilgili herhangi bir sorunuz olduğunda, bize her zaman memnuniyetle Acil Servis Hattı **+90 212 220 09 20** ulaşabilirsiniz.

5 YILLIK
ÜRETİCİ
GARANTİSİ

11. Teknik özellikler

Boyutlar (Y x G x D)	120 x 117 x 120 mm
Şebeke bağlantısı	120-240 V, 50/60 Hz
Çekilen güç	maks. 1,8 W (stand-by 800 mW)
Güç	
Akkor/ halojen ampul yükü	230 V için maks. 2000 W
Floresan ampuller EVG	230 V için maks. 1000 W (cos φ = 0,5)
Floresan ampuller, dengersiz	230 V için maks. 1000 VA (cos φ = 0,5)
Floresan ampuller, seri dengeli	230 V için maks. 1000 VA (cos φ = 0,5)
Alçak voltaj halojen ampuller	230 V için maks. 1000 VA (cos φ = 0,5)
LED < 2 W	110 W
2 W < LED < 8 W	280 W
LED > 8 W	450 W
Kapasitif yüküleme	≤ 176 µF
Montaj yüksekliği	2,2 m
Algılama sistemi	iHF-Sensor (5,8 GHz, 1 mW)
Kapsama açısı	160°
Menzil	1-5 m (maks. yak. 7 m)
Zaman ayarı	30 sn - 30 dak, 10 sn - 30 dak (FB RC9 üzerinden)
Sürekli ışık	çalıştırılabilir (4 saat)
Alaca karanlık ayarı	2-2000 Lux
Maks. kapsama alanı	yak. 68 m ²
Koruma türü	IP 54
Sıcaklık aralığı	-20 ila +50 °C

12. İşletim anıları

Arıza	Nedeni	Giderilmesi
Sensörde elektrik yok	■ Sigorta atılmış, çalıştırılmamış, kablo kopuk ■ Kısa devre	■ Sigortayı çalıştırın, değiştirin, elektrik şalterini çalıştırın, kabloyu avometre ile gözden geçirin ■ Bağlantıları gözden geçirin
Sensör çalışmıyor	■ Gündüz zamanda, alaca karanlık ayarı gece modundadır ■ Ampul anızlı ■ Elektrik anahtarı KAPALI ■ Sigorta atılmış ■ Kapsama alanı doğru ayarlanmamış	■ Yeniden ayarlayın ■ Ampulu değiştirin ■ Çalıştırın ■ Sigortayı çalıştırın, değiştirin; gerekirse bağlantıyı kontrol edin ■ Yeniden ayarlayın
Sensör kapanmıyor	■ Kapsama alanında sürekli hareket var	■ Alanı kontrol edin ve gerekte yeniden ayarlayın ya da üzerini örtün ■ Alanı değiştirin ya da üzerini örtün ■ Sürekli ışık işletimini 4 saat devreden çıkartın
Sensör daima AÇIK/KAPALI çalışıyor	■ Çalıştırılan lamba kapsama alanının içinde	■ Alanı değiştirin ya da üzerini örtün, mesafeyi artırın

HU

1. Tudnivaló a dokumentummal kapcsolatban

Kérjük, olvassa el figyelmesen és őrizze meg!

- Szerzői jogvédelem alatt áll. Sokszorosítani, kivonatossan is, csak az engedélyünkkel szabad.
- A műszaki fejlődést célzó változtatások jogát fenntartjuk.

Jelmagyarázat

⚠ Figyelmeztetés veszélyekre!

📄 A dokumentum szövegéhez utal.

2. Általános biztonsági útmutatások

⚠ Mielőtt dolgozni kezdene a készüléken, szakítsa meg a ráadott feszültséget!

- Szereléskor a csatlakoztatandó elektromos vezeték nem lehet feszültség alatt. Ezért a szerelés megkezdése előtt kapcsolja le az áramot, és feszültségjelzővel ellenőrizze a feszültségmentességet.
- Az érzékelő felszerelésekor hálózati feszültséggel végzett munkáról van szó. Ezért azt szakszerűen, az illető országban szokásos szerelési előírásoknak és csatlakoztatási feltételeknek megfelelően kell végezni. (pl. DE - VDE 0100, AT - ÖVE / ÖNORM E8001-1, CH - SEV 1000)
- Csak eredeti pótalkatrészeket használjon.
- Javításokat csak szakszerviz végezhet.

3. iHF 3D

Rendeltetészerű használat

- Az iHF 3D érzékelő kültéri használatra alkalmas aktív mozgásérzékelő, amelyet falra lehet erősíteni.

A beépített iHF 3D érzékelő (5,8 GHz-es) nagyfrekvenciás elektromágneses hullámokat bocsát ki, és fel fogja azok visszaverődését. Az érzékelő az érzékelési tartományában történő

legkisebb emberi mozgás esetén is érzékeli a visszhang megváltozását, és kapcsolójelet bocsát ki. A kibocsátott jel kiemelésére alapján az iHF 3D érzékelő meg tudja különböztetni egymástól a mozgó személyeket és az olyan mozgó tárgyakat, mint a bokrok vagy kisállatok (állatokat házi macska méretig). Az antenna 3D-s vételi eljárása pontos egyéni beállítást tesz lehetővé három tengely mentén. Így kizárható, hogy a kisállatok, valamint a szélsőséges hőmérsékletek által okozott zavaró jelek téves kapcsolásokat eredményezzenek. Valamennyi műveletet az RC9 távirányító író is lehet állítani. (→ „7. Tartozékok“)

Tudnivaló:

Az iHF érzékelő nagyfrekvenciás sugárzást teljesítménye kb. 1 mW – ez egy mobiltelefon vagy mikrohullámú sütő sugárzásának mindössze 1000-ed része.

A csomag tartalma (3.1. ábra)

Termékméretek (3.2. ábra)

Hatótávolság/Szerelési magasság (3.3. ábra)

A készülék áttekintése (3.4. ábra)

- A Fali tartó
- B Dugaszoló csatlakozó
- C Érzékelő egység
- D Időbeállítás
- E 3D-s hatótávolság beállítás
- F Fényerő beállítás
- G Egyedi kivétel előlap

4. Bekötés

- Az áramellátás lekapcsolása (4.1. ábra)

Bekötési rajz (4.2. ábra)

A hálózati betápvezeték csatlakoztatása

(4.3. ábra)

A hálózati vezeték egy 3 erű kábelből áll (a vezeték max. átmérője 19 mm):

L = fázis (többnyire fekete, barna vagy szürke)

N = nulla vezeték (többnyire kék)

L' = áramvezető ér

Kétség esetén a kábeleket feszültségjelző segítségével azonosítania kell; majd le kell róla kótnia a feszültséget. A fázist (**L**) és a nulla vezetőt (**N**) a sorkapocsra csatlakoztatjuk.

Ne felejtse, hogy az áramkört még biztosítania kell 16 A-es kismegszakítóval.

Fontos:

A csatlakozások felcserélése később zárható vezet a készülékben vagy a biztosítékdozobban. Ebben az esetben ismét azonosítani kell az egyes kábeleket, és újból össze kell kötni őket. A hálózati betápvezetéke a ki- és bekapcsolás céljából természetesen hálózati kapcsoló is szerelhető.

5. Szerelés

- Vizsgálja meg, hogy az alkatrészek nem rongálódtak-e meg.
- Sérülések esetén ne vegye használatba a terméket.

A szerelés lépései

- A hatótávolság és a mozgásérzékelés tekintetbe vételével válasszon alkalmas helyet, ahová felszerelheti a készüléket **(3.3. ábra)**
- Kapcsolja le az áramellátást **(4.1. ábra)**
- Rajzolja be a furatok helyét **(5.1. ábra)**
- A furatokat fúrja ki, és rakjon beléjük tiplit **(5.2. ábra)**.
 - Falba sülyesztett betápvezeték **(5.2. ábra)**
 - Vakolat fölötti betápvezeték **(5.3. ábra)**
- Csatlakoztassa a csatlakozókábelt **(4.2. ábra)**
- A **(B)** dugaszoló csatlakozót kösse be **(5.4. ábra)**
- A **(C)** érzékelő egységet csavarozza rá **(5.5. ábra)**
- Kapcsolja be az áramellátást **(5.6. ábra)**
- Végezze el a beállításokat → **„6. Kezelés”**

6. Kezelés

Kezelési/Működési leírmagyarázat **(6.1. ábra)**

Tudnivaló:

A hálózat csatlakoztatása után 10 mp-ig világít a fehér állapotjelző LED. Utána az érzékelő működésre kész.

Gyári beállítások

Időbeállítás: bekötés (8)
Hatótávolság beállítás: 3x MAX
Fényerő beállítás 1000 lux (7)

Funkciók

Időbeállítás (6.2. ábra / H)

A csatlakoztatott fogyasztó kívánt világítási idejét hat fokozatban (30 mp, 1 perc, 2 perc, 5 perc, 15 perc, 30 perc) lehet beállítani.

Impulzus üzemmód (6.2. ábra / J)

Ha az **(1)** szabályozó gombot „JL”-ra állítja, a készülék impulzus üzemmódban van, azaz, a kimenet kb. 2 mp-re bekapcsol (pl. a lépcsőházi automatához). Ezután az érzékelő kb. 8 mp-ig nem reagál a mozgásokra.

Beállító üzemmód (6.2. ábra / H)

A beállító üzemmód a működtethetőség, valamint az érzékelési tartomány ellenőrzésére szolgál. Mozgás esetén a csatlakoztatott lámpa a fényerőtől függetlenül 10 mp-re bekapcsol (az állapotjelző LED villog). A beállító üzemmód az összes többi beállításhoz képest előnyt élvez.

A beállító üzemmódból a szabályozó gomb állásának megváltoztatásával lehet kilépni. Amennyiben a beállítást az RC9 távirányítóval végzi, a készülék 10 perc után önműködően kilép.

Hatótávolság beállítás (6.2. ábra / 1-3)

A hatótávolságot három tengely mentén 3 szabályozó gombbal, egymástól függetlenül fokozatmentesen lehet beállítani 1 - 5 m-re (de max. kb. 7 m-re). A maximális érzékelési hatótávolságot is szabályozó gombokkal lehet beállítani.

Érzékelési diagram **(6.3. ábra)**

Tudnivaló:

Ha a három irány valamelyikében 7 m-nél kisebb távolságban fal vagy hasonló objektum található, a hatótávolságot akkor is maximális értékre kell állítani, mivel különben téves érzékelésekre kerülhet sor. A hatótávolság beállítását előszerű csak arra használni, hogy vele kizárjuk az érzékelésből azokat a területeket, ahol nem szeretnénk, hogy a mozgás bekapcsolja a világítást.

Befolyásolja továbbá az iHF 3D vételét a sarokba vagy fémhomlokzatra történő szerelés.

Fényerő beállítás

(Megszólalási küszöbérték) (6.2. ábra / J)
Az érzékelő kívánt megszólalási küszöbértékét fokozatmentesen lehet állítani kb. 2 lux-tól 1000 lux-ig.

Betanítási üzemmód

A betanítási üzemmód **(6.2. ábra / J / 8)** a környezet fényerejének pillanatnyi értékét tárolja, amely alatt az érzékelőnek a jövőben reagálnia kell a mozgásokra.

Folyamatos világítási művelet (6.4 / 6.5. ábra)

Ha a hálózati betápvezetékben hálózati kapcsolót helyezünk el, az egyszerű ki- és bekapcsolás mellett még a következő műveletek is végezhetők:

Érzékelő üzem (6.4. ábra)

– **Világítás bekapcsolása** (ha a lámpa ki volt kapcsolva);

– Kapcsoló 1 x KI és BE. A lámpa a beállított időre bekapcsolva marad.

– **Világítás kikapcsolása** (ha a lámpa BE volt kapcsolva);

– Kapcsoló 1 x KI és BE. A lámpa kikapcsol, ill. érzékelős üzemre kapcsol.

Folyamatos világítási üzem (6.5. ábra)

– **Folyamatos világítás bekapcsolása:**

– Kapcsoló 2 x KI és BE. A lámpa 4 órán át folyamatosan világítani fog (az állapotjelző LED égni fog). Utána automatikusan ismét érzékelős üzemre kapcsol (az állapotjelző LED elalszik).

– **Folyamatos világítás kikapcsolása:**

– Kapcsoló 1 x KI és BE. A lámpa elalszik, ill. érzékelős üzemre kapcsol.

Fontos!

A kapcsolót (a 0,2-1 mp-es tartományban) gyors egymásutánban többször kell kapcsolni.

7. Tartozék

FB RC 9 (EAN 4007841007638)

Az RC9 távirányítóval tetszőleges számú iHF 3D érzékelő lehet vezérelni Minden érvényes gombnyomásra az érzékelőn található állapotjelző LED (1x) felvilágítása jelzi. Minden érvénytelen gombnyomásra az érzékelőn található állapotjelző LED (2x) felvilágítása jelzi. **(7.1. ábra)**

Műveletek:



1 Fényerő beállítás
A kívánt megszólalási küszöb kb. 2-1000 lux közé állítható be.



2 Nappali üzem



3 Éjszakai üzem



4 Tanuló üzemmód

A kívánt fényviszonyoknál, amelyeknek fennálltakor, a mozgásérzékelőnek a jövőben mozgás esetén be kell kapcsolnia, nyomja meg a memória gombot. Az éppen aktuális érték a memóriába kerül.



5 Időbeállítás

Azt, hogy a lámpa mennyi ideig világítson az utolsó mozgásérzékelést követően, a gombok nyomogatásával 10 m p-re, 1 percre, 5 percre, vagy 15 percre lehet beállítani.



6 Világítási idő

A világítási idő beállítása egyéni igény szerint. Minden egyes gombnyomás 1-1 perccel (max. 30 percre) növeli a pillanatnyilag beállított időt.



7 Folyamatos világítási funkció

A lámpa gombnyomásra 4 órányi folyamatos üzemre kapcsol (az állapotjelző LED ég) Azután automatikusan ismét érzékelős üzemmódba kapcsol. Ha (a 4 óra letelte előtt) újból megnyomjuk a gombot, a lámpa érzékelős üzemre kapcsol át.



8. Beállító üzemmód

A beállító üzemmód a működtethetőség, valamint az érzékelési tartomány ellenőrzésére szolgál. Mozgás esetén a lámpa a fényerőtől függetlenül 10 mp-re bekapcsol. (az állapotjelző LED villog).

A beállító üzemmód az összes többi beállításhoz képest előnyt élvez. 10 perc után a készülék önműködően kilép a beállító üzemmódból. A Reset gomb megnyomása után a készülék azonnal kilép a beállító üzemmódból.

Figyelem! A zanaló üzemmód és a beállító-üzemmód nem használható egyidejűleg.



9. Reset

Valamennyi beállítás visszaállítása a kézzel beállított értékekre, ill. a gyári beállításokra.

Smart Remote (külön rendelhető)

(EAN 4007841009151)

- Vezérlés okostelefonról vagy tabletről
- A távirányító helyett használható
- Töltse le a hozzávaló alkalmazást, és kapcsolódjon össze vele Bluetooth-szal

8. EU megfeleléségi nyilatkozat

STEINEL Vertrieb GmbH igazolja, hogy a iHF 3D típusú rádióberendezés megfelel a 2014/53/EU irányelvnek. Az EU megfeleléségi nyilatkozat teljes szövege a következő internet-címen található: www.steinel.de

9. Ártalmatlanítás

Gondoskodjon az elektromos készülékek, a tartozékok és a csomagolás környezetbarát újrahasznosításáról.



Ne dobjon elektromos készülékeket a háztartási szemétkébe!

Csak az EU tagállamaira vonatkozik:

A használt elektromos és elektronikus berendezésekre vonatkozó hatályos európai irányelvek

értelmében és azok nemzeti jogrendszerbe történő átültetése szerint a már nem működésképes elektromos berendezéseket külön kell gyűjteni és környezetbarát újrahasznosításukról kell gondoskodni.

10. Garancia

Önök, mint a termék vevőjének, adott esetben jogában áll az eladóval szemben érvényesíteni az Önt törvényesen megillető hiánypótlási-, ill. termékszavatossági jogokat. Amennyiben léteznek ilyen jogok az Ön lakóhelye szerinti országban, jelen jótállási nyilatkozatunk semmilyen sem szűkíti és korlátozza azokat. A magunk részéről 5 év jótállást adunk arra, hogy az Ön által vásárolt STEINEL professzionális érzékelő termék kifogástalan minőségű és rendszeren működik. Szavatoljuk, hogy ez a termék mentes az anyaghibáktól, a gyártási és szerkezeti hibáktól. Szavatoljuk továbbá, hogy az összes elektronikus alkatrész és kábel működésképes, továbbá, hogy minden alkalmazott szerkezeti anyag és azok felülete hibátlan.

Jótállási igények érvényesítése

Amennyiben a termékével kapcsolatban reklamációval kíván élni, kérjük, hogy a terméket hiánytalanul és bérmentesítve küldje vissza a kereskedőjének vagy közvetlenül nekünk: **DINOCOOP Kft, Radvány u. 24, H-1118 Budapest** címre, mellékelve az eredeti vásárlási bizonylatot, amelyen rajta kell lennie a vásárlás dátumának és a termék árnyékvétsé-
sének. Ezért a garancia idő végéig ajánlatos gondosan megőriznie a vásárlási bizonylatát. A visszaküldés során keltező szállítási költségekért és kockázatokért a STEINEL nem vállal felelősséget.

A jótállás érvényesítéséről a www.steinel-professional.de/garantie honlapunkon kap tájékoztatást.

Amennyiben a garancia körbe eső esemény következett be, vagy a termékével kapcsolatban szeretne kérdezni valamit, bármikor felhívhat bennünket a **+36/1/3193064** szervíz-vonal számon.

5 ÉV
GYÁRTÓI
GARANCIA

11. Műszaki adatok

Méretetek (M x Sz x M)	120 x 117 x 120 mm
Hálózati csatlakozás	120-240 V, 50/60 Hz
Teljesítményfelvétel	max. 1,8 W (stand-by 800 mW)
Teljesítmény	Izzó-/ halogénlámpa terhelés max. 2000 W 230 V-nál Elektronikus előtét fénycsövek max. 1000 W 230 V-nál (cos φ = 0,5) Kompenzálatlan fénycsövek max. 1000 VA 230 V-nál (cos φ = 0,5) Sorosan kompenzált fénycsövek max. 1000 VA 230 V-nál (cos φ = 0,5) Kisfeszültségű halogénlámpák max. 1000 VA 230 V-nál (cos φ = 0,5)
	LED < 2 W 110 W LED < 8 W 280 W LED > 8 W 450 W Kapacitív terhelés ≤ 176 µF
Szerelési magasság	2,2 m
Érzékelő	iHF-Sensor (5,8 GHz, 1 mW)
Érzékelési szög	160°
Hatótávolság	1-5 m (max. kb. 7 m)
Időbeállítás	30 mp - 30 perc, 10 mp - 30 perc (RC9 ti-val)
Folyamatos világítás	(4 órára) bekapcsolható
Szűrőküli beállítás	2-2000 lux
Max. lefedett terület	kb. 68 m ²
Védettségmód	IP 54
Hőmérséklettartomány	-20 - +50 °C

12. Üzemzavarok

Zavar	Oka	Elhárítása
A mozgásérzékelő nem kap feszültséget	<ul style="list-style-type: none"> ■ biztosíték kioldott, nincs bekapcsolva, vezeték szakadt ■ rövidzárlat 	<ul style="list-style-type: none"> ■ kapcsolja be a biztosítékot, cserélje, kapcsolja be a hálózati kapcsolót, ellenőrizze a vezetékét a feszültségellenőrzővel ■ csatlakozókat átvizsgálja
Az érzékelő nem kapcsol be	<ul style="list-style-type: none"> ■ nappali üzemmél a szűrőküli érték éjszakai üzembe van beállítva ■ izzólámpa kiégett ■ hálózati kapcsoló kikapcsolva ■ kioldott a biztosíték ■ érzékelési tartomány nincs céltartan beállítva 	<ul style="list-style-type: none"> ■ újra beállítani ■ izzólámpát kicserélni ■ bekapcsolni ■ kapcsolja be a biztosítékot, cserélje, esetleg ellenőrizze a csatlakozásokat ■ újra be szabályozni
Az érzékelő nem kapcsol ki	<ul style="list-style-type: none"> ■ folyamatos mozgás az érzékelési területen 	<ul style="list-style-type: none"> ■ területet ellenőrizni és esetleg újra be szabályozni ill. letakarni ■ területet módosítani, ill. letakarni ■ folyamatos világítási üzemmódot 4 órára kikapcsolni
Az érzékelő mindig KI/BE kapcsol	<ul style="list-style-type: none"> ■ a kapcsolt lámpa az érzékelési területen található 	<ul style="list-style-type: none"> ■ területet átállítani, ill. letakarni, a távolságot megnövelni

1. K tomuto dokumentu

Pozorně si jej přečtěte a uschovejte!

- Chráněno autorským právem. Dotisk, i částečný, jen s naším souhlasem.
- Změny, které slouží technickému pokroku, vyhrazeny.

Vysvětlení symbolů



Varování před nebezpečím!



Odkaz na text v dokumentu.

2. Všeobecné bezpečnostní pokyny

Před zahájením jakýchkoli prací na přístroji přerušit přívod napětí!



- Připojované elektrické vedení nesmí být během montáže pod napětím. Proto je nejprve třeba vypnout proud a poté pomocí zkoušečky napětí zkontrolovat, zda je vedení bez napětí.
- Při instalaci senzoru se jedná o práci na síťovém napětí. Musí proto být provedena odborně podle obvyklých předpisů pro instalaci elektrických zařízení a podmínek jejich přípojení dle ČSN. (např. **DE** - VDE 0100, **AT** - ÖVE / ÖNORM E8001-1, **CH** - SEV 1000)
- Používejte jen originální náhradní díly.
- Opravy může provést jen odborný servis.

3. iHF 3D

Používání v souladu s určením

- 3D senzor iHF je aktivní hlásič pohybu vhodný pro venkovní oblast a k montáži na stěnu.

3D senzor iHF vysílá vysokofrekvenční elektromagnetické vlny (5,8 GHz) a přijímá jejich echo. Při pohybu osob v oblasti zachytu rozezná senzor změnu echa a inicializuje spínací signál. Analýzou signálů 3D senzor iHF rozlišuje mezi pohybem osob a pohybujícími se objekty, jako je křoví nebo malá zvířata (zvířata a až k velikosti kočky domácí). Anténní technika 3D umožňuje přesné individuální nastavení na třech osách.

Tak jsou vyloučena chybná spínání způsobená malými zvířaty i poruchy zapříčiněné extrémními teplotami. Všechna funkční nastavení mohou být také prováděna dálkovým ovládáním RC9. (→ „7. Příslušenství“)

Upozornění:

Vysokofrekvenční výkon senzoru iHF činí asi 1 mW – což je jen tisícina vysílacího výkonu mobilního telefonu nebo mikrovlnné trouby.

Rozsah dodávky (obr. 3.1)

Rozměry výrobku (obr. 3.2)

Dosah/montážní výška (obr. 3.3)

Přehled zařízení (obr. 3.4)

- A Nástěnný držák
- B Zásuvné spojení
- C Senzorová jednotka
- D Časové nastavení
- E Nastavení dosahu 3D
- F Nastavení jasu
- G Ozdobný kryt

4. Instalace

- Vypnout napájení elektrickým proudem (obr. 4.1)

Graf přípojení (obr. 4.2)

Připojení k elektrické síti (obr. 4.3)

Přívodní síťové vedení je tvořeno 3vodičovým kabelem (max. průměr vedení 18 mm):

- L** = fázový vodič (většinou červený, hnědý nebo šedý)
- N** = neutrální vodič (většinou modrý)
- L'** = fázový vodič

V případě pochybností je nutno identifikovat jednotlivé vodiče kabelem pomocí zkoušečky napětí; zda jsou zase bez napětí. Fázový (**L**) a neutrální (**N**) vodiče se připojí ke svítidlové svorkovnici.

Mějte prosím na paměti, že proudový okruh musí být zajištěn jističem vedení o hodnotě 16 A.

Důležité:

Případná záměna přívodů způsobí po zapnutí zkrat v přístroji nebo ve vaší pojistkové krabici. V tomto případě je nutno jednotlivé kabely opa-

kované identifikovat a poté znovu zapojit. V přírodním síťovém vedení může být samozřejmě instalován běžný síťový vypínač.

5. Montáž

- Zkontrolovat poškození u všech konstrukčních dílů.
- Při poškození výrobek nepoužívat.

Postup při montáži

- Vhodné montážní místo vybrat při zohlednění dosahu a zachycení pohybu (obr. 3.3)
- Vypnout napájení elektrickým proudem (obr. 4.1)
- Vyznačit otvory k vrtání (obr. 5.1)
- Vvrtat otvory a vložit hmoždinky (obr. 5.2)
 - Přívodní vedení pod omítku (obr. 5.2)
 - Přívodní vedení na omítku (obr. 5.3)
- Připojit přípojevací kabel (obr. 4.2)
- Připojit zásuvné spojení (**B**) (obr. 5.4)
- Našroubovat senzorovou jednotku (**C**) (obr. 5.5)
- Zapnout napájení elektrickým proudem (obr. 5.6)
- Provést nastavení → „6. Obsluha“

6. Obsluha

Legenda – obsluha/funkce (obr. 6.1)

Upozornění:

Po připojení síťe bliká bílá stavová LED po dobu 10 s. Poté je senzor připraven k použití.

Nastavení v výroby

Časové nastavení: Install (pol. 8)

Nastavení dosahu: 3x MAX

Nastavení jasu 1 000 lx (pol. 7)

Funkce

Časové nastavení (obr. 6.2/H)

Požadovanou dobu, po kterou má být připojený spotřebič svítit, je možno nastavit v šesti stupních, 30 sekund, 1 minuta, 2 minuty, 5 minut, 15 minut až 30 minut.

Impulzní režim (obr. 6.2/H)

Nastavíte-li regulátor na **JL** (pol. 1), nachází se přístroj v impulzním režimu, tzn. výstup

bude asi na 2 s zapnut (např. pro schodišťový automat). Poté nebude senzor po dobu asi 8 s reagovat na pohyb.

Instalační režim (Install) (obr. 6.2/H)

Instalační režim (Install) slouží ke kontrole funkce i oblasti zachytu. Nezávisle na jasu se připojené svítidlo při pohybu rozsvítí na 10 s (bílá stavová LED). Instalační režim (Install) má přednost před všemi ostatními nastaveními. Změňte regulátor a opusťte instalační režim (Install). Při nastavování dálkovým ovladačem RC9 dojde po 10 min. k automatickému opouštění instalačního režimu (Install).

Nastavení dosahu (obr. 6.2/I-1-3)

Třemi otočnými regulátory lze na třech osách plynule a nezávisle na sobě nastavit dosah 1–5 m (max. asi 7 m). Regulátory se nastaví maximální dosah zachytu. Graf zachytu (obr. 6.3)

Upozornění:

Nachází-li se v jednom z těchto směrů ve vzdálenosti méně než 7 m zeď nebo něco podobného, musí být i přesto v tomto směru nastaven dosah na maximální hodnotu, protože jinak může dojít k chybnému zachytu. Nastavení dosahu by měla být použita jen k vymezení oblasti, ve kterých nemá mít pohyb vliv na spínání svítla.

Další omezení iHF 3D vznikají v důsledku montáže do rohů nebo na kovové fasády.

Nastavení jasu (práh citlivosti) (obr. 6.2/J)

Požadovanou prahovou reakční hodnotu senzoru je možno plynule nastavit v rozmezí asi 2-1 000 lx.

Konfigurační režim (Teach)

Konfigurační režim (Teach) (obr. 6.2/J/pol. 8) uloží aktuální hodnotu jasu prostředí, při které má senzor napříště zareagovat na pohyb.

Funkce trvalého osvětlení (obr. 6.4/6.5)

Je-li v přívodním síťovém vedení zařazen síťový vypínač, jsou vedle jednoduchoého zapínání a vypínání možné i následující funkce:

Senzorový provoz: (obr. 6.4)

- **Zapnutí světla** (je-li svítilno vypnuté):
 - Vypínač 1x vypnout a zapnout. Svítilno zůstane po nastavenou dobu zapnuto.
- **Vypnutí světla** (je-li svítilno zapnuté):
 - Vypínač 1x vypnout a zapnout. Svítilno zhasne, popř. přejde do senzorového provozu.

Provoz trvalého osvětlení (obr. 6.5)

- **Zapnutí trvalého osvětlení:**
 - Vypínač 2x vypnout a zapnout. Svítilno se na 4 hodiny nastaví na trvalé osvětlení (stavová LED se rozsvítí). Poté opět automaticky přejde do senzorového provozu (stavová LED zhasne).
- **Vypnutí trvalého osvětlení:**
 - Vypínač 1x vypnout a zapnout. Svítilno zhasne, popř. přejde do senzorového provozu.

Důležité:

Někdy může stisknutí vypínače by se mělo dít rychle za sebou (v rozmezí 0,2-1 s).

7. Příslušenství

FB RC9 (EAN 4007841007638)

Dálkovým ovládáním RC9 lze řídit libovolný počet 3D senzorů iHF. Každý platný stisk tlačítka je na senzoru indikován zablikáním (1x) stavové LED. Každý neplatný stisk tlačítka je na senzoru indikován zablikáním (2x) stavové LED. (obr. 7.1)

Funkce:

-  **1 Nastavení jasu**
Požadovaná prahová reakční doba může být nastavena přibližně na 2-1 000 lx.
-  **2 Provoz za denního světla**
-  **3 Noční provoz**
-  **4 Konfigurační režim**
U požadovaných světelných poměrů, při kterých má senzor zareagovat na pohyb, je třeba stisknout toto tlačítko.
Bude uložena aktuální hodnota.



5 Časové nastavení

Požadovanou dobu svícení po posledním zaznamenání pohybu lze stisknutím tlačítka nastavit na 10 s, 1 min., 5 min., 15 min.



6 Doba svícení

Nastavení doby svícení na individuálně požadovanou dobu. Každý stisk tlačítka zvyšuje aktuální časové nastavení vždy o 1 minutu (max. 30 min.).



7 Funkce trvalého osvětlení

Po stisku tlačítka se na 4 hodiny rozsvítí svítilno (stavová LED se rozsvítí). Poté svítilno automaticky přejde do senzorového provozu. Po opětovném stisku tlačítka (před uplynutím 4 hod.) přejde svítilno do senzorového provozu.



8 Instalační režim (Install)

Instalační režim (Install) slouží ke kontrole funkce i oblasti záhytu. Nezávisle na jasu se svítilno při pohybu rozsvítí na 10 s. (Stavová LED bliká).

Instalační režim (Install) má přednost před všemi ostatními nastaveními.

Po 10 minutách dojde k automatickému opuštění instalačního režimu (Install). Po stisku tlačítka Reset dojde k okamžitému opuštění instalačního režimu (Install).

Pozor: Současně nelze používat konfigurační (Teach) a instalační (Install) režim.



9 Reset

Zpětné doazení všech nastavení na hodnoty manuálně nastavené na svítilně, popř. nastavené výrobou.

Smart Remote (volitelně)

(EAN 4007841009151)

- Řízení prostřednictvím smartphonu nebo tabletu
- Nahrazuje dálkové ovládání
- Zavést vhodnou aplikaci a vytvořit spojení prostřednictvím Bluetooth

8. Prohlášení o shodě ES

Tímto STEINEL Vertrieb GmbH prohlašuje, že typ rádiového zařízení iHF 3D je v souladu se směrnicí 2014/53/EU. Úplné znění EU prohlášení o shodě je k dispozici na této internetové adrese: www.steinell.de

9. Likvidace

Elektrická zařízení, příslušenství a obaly by měly být odevzány k ekologickému opětovnému zhodnocení.



Nevyhazujte elektrická zařízení do domovního odpadu!

Jen pro země EU:

V souladu s platnou evropskou směrnicí o odpadních elektrických a elektronických zařízeních a jejich převedení do národního práva musí být nepoužitelná elektrická zařízení separována a odevzdána k ekologickému opětovnému zhodnocení.

10. Záruka

Jako kupujícímu vám vůči prodávajícím přísluší zákonem předepsaná práva. Pokud tato práva ve vaší zemi existují, nejsou naším prohlášením o záruce zkrácena ani omezena. Poskytneme vám 5letou záruku na bezvadné provedení a řádnou funkčnost vašeho profesionálního senzorického výrobku značky STEINEL. Ručíme za to, že tento výrobek nemá materiálové, výrobní a konstrukční vady. Ručíme za funkčnost všech elektronických součástí a kabelů, i za nezávadnost všech použitých materiálů a jejich povrchů.

Uplatňování záruky

Chcete-li váš výrobek reklamovat, zašlete jej nedemontovaný a vyplacené s originálním dokladem o koupi, který musí obsahovat datum koupě a název výrobku, vašemu prodejci nebo přímo nám, na adresu **ELNAS s.r.o., Oblekovice 394, 671 81 Znojmo**. Doporučujeme vám, abyste doklad o koupi do uplynutí záruční doby pečlivě uschovali.

Společnost STEINEL neručí za přepravní náklady a rizika týkající se zpětného zaslání.

Další informace k uplatňování záruky jsou uvedeny na naší webové stránce www.elnas.cz.

Jestliže budete uplatňovat reklamaci nebo máte nějaké dotazy týkající se výrobku, můžete nám kdykoli zavolat na servisní horkou linku **+42 (0) 515 220 126**.

5 LETÁ
ZÁRUKA
VÝROBCE

11. Technické parametry

Rozméry (v x š x h)	120 x 117 x 120 mm
Pripojení k síti	120–240 V, 50/60 Hz
Příkon	max. 1,8 W (stand-by 800 mW)
Výkon	
Zatížení žárovky/halogenové žárovky	max. 2 000 W při 230 V
Žářívky elektronické předřadné zařízení	max. 1 000 W při 230 V (cos φ = 0,5)
Žářívky nekompenzované	max. 1 000 VA při 230 V (cos φ = 0,5)
Žářívky sériové kompenzované	max. 1 000 VA při 230 V (cos φ = 0,5)
Nízkonapěťové halogenové žárovky	max. 1 000 VA při 230 V (cos φ = 0,5)
LED < 2 W	110 W
2 W < LED < 8 W	280 W
LED > 8 W	450 W
Kapacitní zatížení	≤ 176 μF
Montážní výška	2,2 m
Senzorika	senzor iHF (5,8 GHz, 1 mW)
Úhel záhytu	160°
Dosah	1–5 m (max. asi 7 m)
Časové nastavení	30 s – 30 min, 10 s - 30 min (dálk. ovládáním RC9)
Trvalé osvětlení	nastavitelné (4 hod.)
Soumrakové nastavení	2–2 000 lx
Max. plošné pokrytí	přibližně 68 m ²
Krytí	IP 54
Teplotní rozmezí	-20 až +50 °C

12. Provozní poruchy

Porucha	Příčina	Náprava
Senzor je bez napětí	<ul style="list-style-type: none"> ■ Pojistka zareagovala, reflektor není zapnutý, přerušené vedení ■ Zkrat 	<ul style="list-style-type: none"> ■ Zapnout, vyměnit pojistku, zapnout síťový vypínač, zkontrolovat vedení pomocí zkoušečky napětí ■ Zkontrolovat připojení
Senzor nezapíná	<ul style="list-style-type: none"> ■ Při denním provozu je zvoleno soumrakové nastavení odpovídající nočnímu provozu ■ Vadná žárovka ■ Síťový vypínač v poloze VYPNUTO ■ Pojistka zareagovala ■ Oblast záhytu není přesně nastavena 	<ul style="list-style-type: none"> ■ Znovu nastavit ■ Vyměnit žárovku ■ Zapnout ■ Zapnout, vyměnit pojistku; popř. zkontrolovat připojení ■ Znovu seřadit
Senzor nevyplíná	<ul style="list-style-type: none"> ■ Trvalý pohyb v oblasti záhytu 	<ul style="list-style-type: none"> ■ Zkontrolovat oblast a případně znovu seřadit popř. zakrýt ■ Změnit oblast, popř. zakrýt ■ Deaktivovat provoz trvalého osvětlení na 4 hod.
Senzor střídavě zapíná a vypíná	<ul style="list-style-type: none"> ■ Spínané světlo se nachází v oblasti záhytu 	<ul style="list-style-type: none"> ■ Přestavit oblast, popř. zakrýt její část, zvětšit vzdálenost

SK

1. O tomto dokumente

Pozorně si ho přečítajte a uschovajte!

- Chránené autorskými právami. Dotlač, ak keď iba v skrátenej verzii, je povolená iba s našim súhlasom.
- Vyhradzujeme si právo na zmeny slúžiace technickému pokroku.

Vysvetlenie symbolov



Varovanie pred nebezpečenstvami!



Odkaz na textové pasáže v dokumente.

2. Všeobecné bezpečnostné pokyny



Pred všetkými prácami na prístroji predajte prívod napätia!

- Pri montáži musí byť pripájané elektrické vedenie bez napätia. Preto je potrebné najsôr vypnúť elektrický prúd a skontrolovať beznapäťovosť pomocou skúšačky napätia.
- Pri inštalácii senzora ide o prácu so sieťovým napätím. Inštalácia sa preto musí vykonať podľa inštalčných predpisov a podmienok pripojenia platných v danej krajine. (napr. DE - VDE 0100, AT - ÖVE / ÖNORM E8001-1, CH - SEV 1000)
- Používajte iba originálne náhradné diely.
- Opravy smú vykonávať iba autorizované servisné dielne.

3. iHF 3D

Správne používanie

- Senzor iHF 3D je aktívny pohybový senzor do exteriéru a na montáž na stenu.

Senzor iHF 3D vysiela vysokofrekvenčné elektromagnetické vlny (5,8 GHz) a prijíma ich odozvu. V prípade pohybu osôb v oblasti snímania zaznamená senzor zmenu odozvy a spustí spínací signál.

Analýzou signálu rozlišuje senzor iHF 3D medzi pohybujúcimi sa osobami a pohybujúcimi sa predmetmi, ako sú napr. kríky alebo malé zvieratá (zvieratá až do veľkosti mačky domá-

cej). 3D anténová technika umožňuje presné individuálne nastavenie na troch osiach. Vďaka tomu je vylúčené chybné spínanie spôsobené malými zvieratami, ako aj poruchy v dôsledku extrémnej teploty. Všetky nastavenia funkcií je možné voľiteľne meniť aj pomocou diaľkového ovládača RC9. (→ „7. Príslušenstvo“)

Upozornenie:

Vysokofrekvenčný výkon iHF senzora predstavuje cca 1 mW – to je len 1/1000 vysielaného výkonu mobilného telefónu alebo mikrovlnnej rúry.

Rozsah dodávky (**obr. 3.1**)

Rozmery výrobku (**obr. 3.2**)

Montážna výška/dosah (**obr. 3.3**)

Prehľad dielov výrobku (**obr. 3.4**)

- A Nástenný držiak
- B Konektor
- C Senzorová jednotka
- D Nastavenie času
- E 3D nastavenie dosahu
- F Nastavenie jasu
- G Dizajnové tienidlo

4. Inštalácia

- Vypnite napájanie elektrickým prúdom (**obr. 4.1**)

Schéma zapojenia (**obr. 4.2**)

Pripojenie sieťového vedenia (**obr. 4.3**)

Sieťové prívodné vedenie pozostáva z jedného 3-žilového kábla (max. priemer vodiča 19 mm):

L = fáza (zvyčajne čierna, hnedá alebo sivá)

N = nulový vodič (väčšinou modrý)

L' = živý vodič

V prípade pochybností identifikujte káble pomocou skúšačky napätia; potom ich znova odpojte od napätia. Fáza (**L**) a neutrálny vodič (**N**) sa pripoja na lustrovú svorku. Dbajte na to, že elektrický obvod musí byť zabezpečený ističom vedenia 16 A.

Dôležité:

Zámena vodičov neskôr vedie k skratu v prístroji alebo v skrinke s poistkami. V tomto prípade treba jednotlivé káble ešte raz identifi-

kovaf a nanovo zapojiť. Na sieťové vedenie sa môže nainštalovať sieťový spínač na zapínanie a vypínanie.

5. Montáž

- Všetky diely skontrolujte vzhľadom na poškodenie.
- Pri poškodeníach výrobok neuvádzajte do prevádzky.

Montážny postup

- Vyberte vhodné miesto montáže, zohľadnite dosah a snímanie pohybu (**obr. 3.3**).
- Vypnite napájanie elektrickým prúdom (**obr. 4.1**).
- Naznačte otvory na vrtanie (**obr. 5.1**).
- Vyvrťajte otvory a vložte hmoždinky (**obr. 5.2**).
 - prípojné vedenie, podomietkové (**obr. 5.2**)
 - prípojné vedenie, nadomietkové (**obr. 5.3**)
- Pripojte prípojný kábel (**obr. 4.2**).
- Pripojte konektor (B) (**obr. 5.4**).
- Priskrutkujte senzorovú jednotku (C) (**obr. 5.5**).
- Zapnite napájanie elektrickým prúdom (**obr. 5.6**).
- Vykonajte nastavenia
→ „6. Obsluha“.

6. Obsluha

Vysvetľujúci text k obsluhu/funkciám (**obr. 6.1**)

Upozornenie:

Po zapojení do siete bliká biela stavová LED 10 sekúnd. Potom je senzor pripravený na prevádzku.

Nastavenie z výroby

Nastavenie času: inštalácia (poz. 8)
Nastavenie dosahu: 3x MAX
Nastavenie jasů 1000 lx (poz. 7)

Funkcie

Nastavenie času (**obr. 6.2 / H**)

Požadovaná doba svietenia pripojeného spotrebiča sa môže nastaviť v šiestich stupňoch na 30 sekúnd, 1 minútu, 2 minúty, 5 minút, 15 minút až 30 minút.

Impulzný režim (**obr. 6.2 / H**)

Nastavovací regulátor nastavte na \perp (poz. 1), ak sa prístroj nachádza v impulznom režime, t. j. výstup sa zapne na cca 2 s (napr. pre schodiskový automat). Potom senzor cca po dobu 8 s nereaguje na pohyb.

Inšalačný režim (**obr. 6.2 / H**)

Inšalačný režim slúži na kontrolu funkčnosti, ako aj oblasti snímania. Nezávisle od jasů sa pripojené svietidlo v prípade pohybu zapne na cca 10 s (stavová LED bliká). Inšalačný režim má prednosť pred všetkými ostatnými nastaveniami. Na opustenie inšalačného režimu zmeňte nastavovací regulátor. Pri nastavovaní pomocou diaľkového ovládania RC9 sa po 10 minútach inšalačný režim automaticky opustí.

Nastavenie dosahu (**obr. 6.2 / I 1-3**)

Dosah sa dá plynulo a nezávisle od seba nastaviť tromi nastavovacími regulátormi 1 – 5 m (max. cca 7 m) na troch osiach. Pomocou nastavovacích regulátorov sa nastavia maximálny dosah snímania. Schéma snímania (**obr. 6.3**)

Upozornenie:

Ak sa v jednom z týchto smerov vo vzdialenosti menej ako 7 m nachádza múr alebo podobný predmet, musí sa dosah v tomto smere aj tak upraviť na maximálny dosah, inak by mohol dôjsť k chybnému snímaniu.

Nastavenia dosahu snímania by sa mali používať iba na vylúčenie oblastí, v ktorých pohyb nemá spúšťať spínanie svetla.

Ďalšie negatívne vplyvy na senzor iHF 3D vznikajú montážou v rohoch alebo na kovových fasádach.

Nastavenie jasů (pri čitlivosti) (**obr. 6.2 / J**)

Požadovaný prah čitlivosti senzora sa môže plynulo nastaviť od cca 2 do 1000 lx.

Režim Teach

Režim Teach (**obr. 6.2 / J / poz. 8**) ukladá aktuálnu hodnotu okolitého jasů, pod ktorou má senzor v budúcnosti reagovať na pohyb.

Funkcia trvalého svetla (**obr. 6.4 / 6.5**)

Ak sa k sieťovému prívodu namontuje sieťový spínač, sú okrem jednoduchého zapnutia a vypnutia možné nasledovné funkcie:

Senzorová prevádzka: (**obr. 6.4**)

- **Zapnutie svetla** (ak je svietidlo VYPNUTÉ):
 - Spínač 1x VYPNÚT a ZAPNÚT. Svietidlo ostane počas nastavenej doby zapnuté.
 - **Vypnutie svetla** (keď je svietidlo ZAPNUTÉ):
 - Spínač 1x VYPNÚT a ZAPNÚT. Svietidlo sa vypne, resp. prejde do senzorovej prevádzky

Režim trvalého svetla (**obr. 6.5**)

- **Zapnutie režimu trvalého svetla:**
 - Spínač 2x VYPNÚT a ZAPNÚT. Svietidlo sa na 4 hodiny nastaví na trvalé svetlo (stavová LED ZAPNUTÁ). Následne sa automaticky znovu prepne do senzorovej prevádzky (stavová LED VYPNUTÁ).
 - **Vypnutie trvalého svetla:**
 - Spínač 1x VYPNÚT a ZAPNÚT. Svietidlo sa vypne, resp. prejde do senzorovej prevádzky.

Dôležité:

Viacnásobné stlačenie spínača sa musí vykonať rýchlo za sebou (v rozsahu 0,2-1 s).





7. Príslušenstvo

Diaľkové ovládanie RC9

(EAN 4007841007638)

Pomocou diaľkového ovládača RC9 možno riadiť ľubovoľné množstvo iHF 3D senzorov. Každé platné stlačenie tlačidla sa zobrazí blikaním (1x) stavovej LED na senzore. Každé neplatné stlačenie tlačidla sa zobrazí blikaním (2x) stavovej LED na senzore. (**obr. 7.1**)

Funkcie:

-  **1 Nastavenie jasů**
Požadovaný prah čitlivosti sa môže nastaviť od cca 2 lx do 1000 lx.
-  **2 Prevádzka pri dennom svetle**
-  **3 Nočná prevádzka**
-  **4 Režim Teach**
Toto tlačidlo stlačte pri požadovaných svetelných podmienkach, pri ktorých má senzor v budúcnosti reagovať na pohyb. Aktuálna hodnota sa uloží do pamäte.



5 Nastavenie času

Požadovaná doba svietenia po poslednom zaznamenaní pohybu sa môže nastaviť stlačením tlačidla na 10 s, 1 min., 5 min. alebo 15 min.



6 Doba svietenia

Nastavenie doby svietenia na individuálne požadovanú dobu. Každé stlačenie tlačidla zvyší aktuálne nastavenie času vždy o 1 min. (max. 30 min.).



7 Funkcia nepretržitého svietenia

Pri stlačení tlačidla sa svietidlo zapne na 4 hodiny (stavová LED zap.). Potom sa svietidlo automaticky prepne do senzorovej prevádzky. Pri opakovanom stlačení tlačidla (pred uplynutím 4 h) sa svietidlo prepne do senzorovej prevádzky.



8 Inšalačný režim

Inšalačný režim slúži na kontrolu funkčnosti, ako aj oblasti snímania. Nezávisle od jasů sa svietidlo v prípade pohybu zapne na 10 s. (Stavová LED bliká.) Inšalačný režim má prednosť pred všetkými ostatnými nastaveniami. Po 10 minútach sa inšalačný režim automaticky opustí. Po stlačení tlačidla Reset sa okamžite opustí inšalačný režim.
Pozor: Nie je možné súčasne použiť režim Teach a inšalačný režim.



9 Reset

Resetovanie všetkých nastavení na hodnoty, ktoré sú manuálne nastavené na svietidle, resp. na výrobné hodnoty.

Diaľkové ovládanie Smart (voliteľné)

(EAN 4007841009151)

- Ovládanie cez smartfón alebo tablet.
- Nahrádza diaľkový ovládač.
- Načítajte vhodnú aplikáciu a spojte cez Bluetooth.

8. ES vyhlásenie o zhode

STEINEL VertrieB GmbH týmto vyhlasuje, že rádiové zariadenie typu iHF 3D je v súlade so smernicou 2014/53/EÚ. Úplné EÚ vyhlásenie o zhode je k dispozícii na tejto internetovej adrese: www.steinel.de

9. Zneškodnenie

Elektrické zariadenia, príslušenstvo a obaly odovzdajte na ekologickú recykláciu.



Elektrické zariadenia nevyhadzujte do komunálneho odpadu!

Iba pre krajinu EÚ:

Podľa platnej európskej smernice o odpade z elektrických a elektronických zariadení a jej implementácie do národnej legislatívy sa musia nepoužívané elektrické a elektronické zariadenia zbierať separovane a odovzdať na ekologickú recykláciu.

10. Záruka

Ako kupujúcemu vám voči predajcovi prináležia zákonom stanovené práva. Pokiaľ takéto práva vo vašej krajine existujú, naše záručné vyhlásenie ich nekráti ani inak neobmedzuje. Poskytneme vám 5-ročnú záruku na bezchybný stav a náležité fungovanie vášho výrobku STEINEL zo série Professional Sensorik. Garantujeme, že tento výrobok neobsahuje žiadne materiálové, výrobné ani konštrukčné chyby. Garantujeme funkčnosť všetkých elektronických súčiastok a káblov, ako aj bezchybnosť všetkých použitých materiálov a ich povrchov.

Uplatnenie záruky

Ak chcete svoj výrobok reklamovať, zašlite ho v kompletnom stave a s uhradenými prepravnými nákladmi spolu s originálnym dokladom o kúpe, ktorý musí obsahovať dátum kúpy a označenie výrobku, svojmu predajcovi alebo priamo nám na adresu **NECO SK, a.s. Ružová 111, 019 01 Ilava**. Odporúčame vám, aby ste si svoj doklad o kúpe starostlivo uschovali až do uplynutia záručnej doby.

Za prepravné náklady a riziká spojené so spätným zaslaním nepreberá spoločnosť STEINEL žiadnu zodpovednosť.

Informácie o možnostiach uplatnenia záručného prípadu nájdete na našej stránke www.neco.sk

Ak u vás došlo k záručnému prípadu alebo ak máte otázky týkajúce sa výrobku, môžete nás kedykoľvek telefonicky kontaktovať na našej servisnej linke: **+421/42/4 45 67 10**.

5 ROKOV
ZÁRUKA
VÝROBCU

11. Technické údaje

Rozmery (v × š × h)	120 × 117 × 120 mm
Sieťové pripojenie	120 – 240 V, 50/60 Hz
Prikon	max. 1,8 W (stand-by 800 mW)
Výkon	
zafarbenie žiarovky/halogénovej žiarovky	max. 2000 W pri 230 V
žiaričky s EVG	max. 1000 W pri 230 V (cos φ = 0,5)
žiaričky nekompenzované	max. 1000 VA pri 230 V (cos φ = 0,5)
žiaričky so sériovou kompenzáciou	max. 1000 VA pri 230 V (cos φ = 0,5)
nizkovoltové halogénové žiarovky	max. 1000 VA pri 230 V (cos φ = 0,5)
LED < 2 W	110 W
2 W < LED < 8 W	280 W
LED > 8 W	450 W
kapacitné zafarbenie	≤ 176 µF
Montážna výška	2,2 m
Senzorika	iHF senzor (5,8 GHz, 1 mW)
Uhol snímania	160°
Dozrah	1 – 5 m (max. cca 7 m)
Nastavenie času	30 s - 30 min., 10 s - 30 min. (cez diaľ. ovl. RC9)
Trvalé svetlo	spínateľné (4 h)
Nastavenie stmievania	2 – 2000 lx
Max. plošné pokrytie	cca 68 m ²
Krytie	IP 54
Teplotný rozsah	-20 až +50 °C

12. Prevádzkové poruchy

Porucha	Príčina	Riešenie
Senzor je bez napätia	■ aktivovala sa poisťka, nezapnuté, vedenie prerušené ■ skrat	■ zapnúť poisťku, vymeniť, zapnúť sieťový spínač, skontrolovať vedenie pomocou skúšačky napätia ■ skontrolovať pripojenia
Senzor sa nezapína	■ pri dennej prevádzke, nastavenie stmievania je nastavené na nočnú prevádzku ■ chybná žiarovka ■ sieťový spínač vypnutý ■ aktivovala sa poisťka ■ oblasť snímania nie je cielene nastavená	■ nastaviť nanovo ■ vymeniť žiarovku ■ zapnúť ■ zapnúť poisťku, vymeniť, prípadne skontrolovať pripojenie ■ nastaviť nanovo
Senzor nevypína	■ trvalý pohyb v oblasti snímania	■ skontrolovať oblasť snímania a túto príp. nanovo nastaviť, resp. zakryť ■ zmeniť oblasť snímania, resp. zakryť ■ vypnúť režim trvalého svetla 4 h
Senzor sa neustále zapína/vypína	■ spínané svetidlo sa nachádza v oblasti snímania	■ prestaviť oblasť snímania, resp. zakryť, zväčšiť vzdialenosť

1. Informacje o tym dokumencie

Zapoznać się dokładnie i zostawić do przechowania!

- Dokument chroniony prawem autorskim. Przedruk, także w częściach, wyłącznie po uzyskaniu naszej zgody.
- Zmiany, wynikające z postępu technicznego, zastrzeżone.

Objaśnienie symboli



Ostrzeżenie przed zagrożeniami!



Odsyłacz do tekstu w dokumencie.

2. Ogólne zasady bezpieczeństwa



Przed rozpoczęciem wszelkich prac przy urządzeniu należy odłączyć napięcie zasilające!

- Przewód zasilający, który należy podłączyć podczas montażu, nie może być pod napięciem. Dlatego najpierw należy wyłączyć prąd i sprawdzić brak napięcia za pomocą próbnika.
- Podczas instalacji czujnika wykonywana jest praca przy obecności napięcia sieciowego. Dlatego należy ją wykonać fachowo, zgodnie z obowiązującymi przepisami dotyczącymi instalacji i podłączania do zasilania elektrycznego. (np. DE - VDE 0100, AT - ÖVE / ÖNORM E8001-1, CH - SEV 1000)
- Stosować tylko oryginalne części zamienne.
- Naprawy mogą wykonywać jedynie autoryzowane punkty serwisowe.

3. iHF 3D

Zastosowanie zgodne z przeznaczeniem

- iHF 3D jest aktywnym czujnikiem ruchu do montażu na zewnątrz i na ścianie.

Czujnik iHF 3D wysyła fale elektromagnetyczne o wysokiej częstotliwości (5,8 GHz) i odbiera ich odbicie. Przy najmniejszym ruchu osób w obszarze wykrywania czujnik rejestruje zmianę w odbiciu fal i wydaje sygnał przelączenia.

W wyniku analizy sygnału czujnik iHF 3D odróżnia poruszające się osoby od poruszających się obiektów, jak np. krzewów czy małych zwierząt (zwierzęta nie większe niż domowe koty). Technologia antenowa 3D umożliwiła precyzyjne i indywidualne wyregulowanie w trzech kierunkach. Pozwala ona wyłączyć zarówno błędne złączenie powodowane przez małe zwierzęta, jak i zakłócenia w wyniku oddziaływania ekstremalnych temperatur. Ustawienia wszystkich funkcji można opcjonalnie konfigurować także za pomocą pilota zdalnego sterowania RC 9. (→ „7. Akcesoria”)

Wskazówka:

Moc nadawcza czujnika wysokiej częstotliwości wynosi ok. 1 mW — stanowi to zaledwie jedną tysięczną mocy nadawczej telefonu komórkowego lub kuchenki mikrofalowej.

Zakres dostawy (rys. 3.1)

Wymiary produktu (rys. 3.2)

Zasięg czujnika/wysokość montażu (rys. 3.3)

Przebieg urządzenia (rys. 3.4)

- A Uchwyt naścienny
- B Połączenie wtykowe
- C Moduł czujnika
- D Ustawianie czasu
- E Ustawianie zasięgu czujnika 3D
- F Ustawianie stopnia jasności
- G Stylizowana przesłona

4. Instalacja

- Wyłączyć zasilanie (rys. 4.1)

Schemat podłączenia (rys. 4.2)

Podłączenie przewodu zasilającego (rys. 4.3)

Przewód zasilający jest kablem 3-żyłowym (Ø maks. przewodu 19 mm):

- L** = przewód fazowy (najczęściej czarny, brązowy lub szary)
- N** = przewód zerowy (najczęściej niebieski)
- L'** = przewód prądowy

W razie wątpliwości należy zidentyfikować kable prądamiem napięcia, a następnie ponownie wyłączyć napięcie. Fazę (**L**) i przewód neutralny (**N**) podłącza się do złączki elektrycznej typu kostka.

Obwód prądowy należy zabezpieczyć wyłącznikiem ochronnym o mocy 16 A.

Ważne:

Pomylenie przewodów jest przyczyną późniejszego zwarcia w urządzeniu lub w skrzynce bezpieczników. W takim przypadku należy jeszcze raz zidentyfikować poszczególne żyły przewodów i ponownie je podłączyć. W przewodzie zasilającym można oczywiście zaistalować wyłącznik sieciowy do ręcznego włączania i wyłączania oświetlenia.

5. Montaż

- Sprawdzić wszystkie elementy pod kątem uszkodzenia.
- W przypadku uszkodzeń nie uruchamiać produktu.

Czynności montażowe

- Wybrać odpowiednie miejsce montażu z uwzględnieniem zasięgu i wykrywania ruchu (rys. 3.3)
- Włączyć zasilanie (rys. 4.1)
- Zaizolować otwory do wywiercenia (rys. 5.1)
- Wywiercić otwory i włożyć kołki (rys. 5.2)
 - Przewód podtynkowy (rys. 5.2)
 - Przewód natynkowy (rys. 5.3)
- Podłączyć kabel przyłączeniowy (rys. 4.2)
- Wykonać połączenie wtykowe (**B**) (rys. 5.4)
- Przekręcić jednostkę czujnika (**C**) (rys. 5.5)
- Włączyć zasilanie (rys. 5.6)
- Skonfigurować ustawienia → „6. Obsługa”

6. Obsługa

Opis/funkcja (rys. 6.1)

Wskazówka:

Po podłączeniu do sieci miga przez 10 s biała dioda LED informująca o statusie. Następnie czujnik jest gotowy do pracy.

Ustawienia fabryczne

- Ustawianie czasu: Instalacja (poz. 8)
- Ustawianie zasięgu: 3x MAX
- Ustawianie stopnia jasności 1000 Lux (poz. 7)

Funkcje

Ustawienie czasu (rys. 6.2 / H)

Wymagany czas świecenia podłączonego odbiornika można ustawić w sześciu krokach, w zakresie 30 sekund, 1 minuta, 2 minuty, 5 minut, 15 minut do 30 minut.

Tryb impulsowy (rys. 6.2 / I)

Po ustawieniu pokrętką regulacyjnego w położeniu **JL** (poz. 1) urządzenie działa w trybie impulsowym, tzn. wyjście jest włączane na czas ok. 2 sekund (np. w przypadku automatycznego sterowania oświetleniem klatki schodowej). Następnie przez ok. 8 s czujnik nie reaguje na ruch.

Tryb instalacyjny (rys. 6.2 / H)

Tryb instalacyjny służy do sprawdzania działania oraz obszaru wykrywania. Niezależnie od jasności podłączona lampa załącza się na czas 10 sekund, jeśli wykryty zostanie ruch (dioda LED miga). Tryb instalacyjny ma priorytet wyższy niż pozostałe ustawienia. Użyć pokrętkę regulacyjnego, aby opuścić tryb instalacyjny. W przypadku dokonywania ustawień za pomocą pilota RC9 tryb instalacyjny wyłącza się automatycznie po upływie 10 minut.

Ustawianie zasięgu czujnika (rys. 6.2 / I 1-3)

Zasięg czujnika można ustawić płynnie w zakresie 1-5 m (maks. ok. 7 m), niezależnie od siebie w 3 kierunkach za pomocą 3 pokręteł. Za pomocą pokrętki regulacyjnego można ustawić maksymalny zasięg wykrywania. Wykres wykrywania (rys. 6.3)

Wskazówka:

Jeżeli w jednym z tych kierunków, w odległości mniejszej niż 7 m znajduje się mur itp., to mimo tego zasięg w tym kierunku należy ustawić na maks. wartość, ponieważ inaczej może dojść do błędów w wykrywaniu. Ustawień zasięgu należy używać tylko do wykluczenia obszarów, w których ruch nie ma powodować włączania światła. Inne ograniczenia czujnika iHF 3D powstają w wyniku montażu w rogu lub na fasadach metalowych.

Ustawianie stopnia jasności

(próg czułości czujnika) (rys. 6.2 / J)

Wymagany próg czułości zmierzchnowoc czujnika można ustawić bezstopniowo w zakresie od ok. 2-1000 luksów.

Tryb samouczenia:

Tryb samouczenia (rys. 6.2 / J / poz. 8) zapamiętuje aktualną wartość jasności oświetlenia, poniżej której czujnik w przyszłości ma reagować na ruch.

Funkcja stałego świecenia (rys. 6.4 / 6.5)

Jeśli w przewodzie zasilającym zainstalowany jest wyłącznik sieciowy, to oprócz zwykłego włączania i wyłączania oświetlenia można ustawić następujące funkcje:

Tryb pracy czujnika (rys. 6.4)

– Włączanie światła

(gdy lampa jest wyłączona):
– 1 x wyłączyć i włączyć wyłącznik. Lampa będzie świecić w zaprogramowanym czasie.

– Wyłączanie światła

(gdy lampa jest świecąca):
– 1 x wyłączyć i włączyć wyłącznik. Lampa gaśnie lub przechodzi na tryb pracy czujnika

Tryb stałego świecenia (rys. 6.5)

– Włączanie stałego świecenia:

– 2 x wyłączyć i włączyć wyłącznik. Lampa ustawiona jest na 4 godziny na tryb stałego świecenia (diody LED świecą). Następnie przechodzi automatycznie na tryb pracy czujnika (diody LED gaśnie).

– Wyłączanie stałego świecenia:

– 1 x wyłączyć i włączyć wyłącznik. Lampa gaśnie lub przechodzi na tryb pracy czujnika.

Ważne:

Kilkakrotne naciśnięcie przełącznika musi nie stopować szybko po sobie (w zakresie 0,2-1 s).

7. Akcesoria

Pilot zdalnego sterowania RC9

(EAN 4007841007638)

Za pomocą pilota zdalnego sterowania RC9 można sterować dowolną ilością czujników iHF 3D. Każde prawidłowe naciśnięcie przycisku jest sygnalizowane przez miganie (1x) diody LED na czujniku. Każde nieprawidłowe naciśnięcie przycisku jest sygnalizowane przez miganie (2x) diody LED na czujniku. (rys. 7.1)

Funkcje:



1 Ustawianie stopnia jasności
Żądany próg załączenia można regulować w zakresie ok. 2–1000 luksów.



2 Tryb pracy dziennej



3 Tryb pracy nocnej



4 Tryb wyuczenia

Po pojawieniu się warunków świetlnych, przy których czujnik powinien w przyszłości zareagować na ruch, należy nacisnąć ten przycisk. Aktualna wartość zostanie zapisana w pamięci.



5 Ustawienie czasu

Żądany czas świecenia lampy po ostatnim wykryciu ruchu można ustawić za pomocą przycisków na wartość 10 s, 1 min, 5 min, 15 min.



6 Czas świecenia

Ustawianie czasu świecenia lampy zgodnie z indywidualnymi życzeniami. Każde naciśnięcie przycisku wydłuża aktualne ustawienie czasu o 1 minutę (maks. 30 min).



7 Funkcja stałego świecenia

Po wciśnięciu przycisku lampa zostaje włączona na 4 godziny (diody LED świecą). Następnie lampa przechodzi automatycznie na tryb pracy czujnika. Po ponownym naciśnięciu przycisku (przed upływem 4 h) lampa przechodzi na tryb pracy czujnika.



8 Tryb instalacyjny

Tryb instalacyjny służy do sprawdzania działania oraz obszaru wykrywania. Niezależnie od intensywności lampy włącza się na czas ok. 10 sekund, jeśli wykryty zostanie ruch. (diody LED migają).

Tryb instalacyjny ma priorytet wyższy niż pozostałe ustawienia. Tryb instalacyjny wyłącza się automatycznie po upływie 10 minut. Tryb instalacyjny wyłącza się od razu po naciśnięciu przycisku Reset.

Uwaga: tryb samouczenia oraz tryb instalacyjny nie mogą działać równocześnie.



9 Resetowanie
Resetowanie wszystkich do wartości ustawionych na lampie ręcznie lub do ustawień fabrycznych.

Smart Remote (opcjonalnie)

(EAN 4007841009151)

- Sterowanie za pomocą smartfona lub tabletu
- Zastąpienie pilota zdalnego sterowania
- Wyszukiwanie i połączenie z aplikacją i połączenie za pomocą Bluetooth

8. Deklaracja zgodności WE

STEINEL Vertriebs GmbH niniejszym oświadcza, że typ urządzenia radiowego iHF 3D jest zgodny z dyrektywą 2014/53/UE. Pełny tekst deklaracji zgodności UE jest dostępny pod następującym adresem internetowym: www.stinel.de

9. Utylizacja

Urządzenia elektryczne, akcesoria i opakowania należy oddać do recyklingu przyjaznego środowisku.



Nie wyrzucać urządzeń elektrycznych wraz z odpadami z gospodarstw domowych!

Tylko dla krajów UE:

Zgodnie z obowiązującymi dyrektywami europejskimi w sprawie zużytych urządzeń elektrycznych i elektronicznych oraz ich wdrożeniem do prawa krajowego nienadające się do użytkowania urządzenia elektryczne należy oddać osobno i poddawać recyklingowi w sposób przyjazny środowisku.

10. Gwarancja

Jako kupującym w razie potrzeby przysługują Państwu w stosunku do sprzedającego prawa z tytułu reżymu. O ile prawa te obowiązują w Państwa kraju, to nie ulegają one na podsta-

wie naszej deklaracji gwarancji ani skróceniu ani ograniczeniu. Udzielamy Państwu 5-letniej gwarancji na nienaganną jakość i prawidłowe funkcjonowanie zakupionego przez Państwa profesjonalnego produktu techniki czujników firmy STEINEL. Gwarantujemy, że produkt ten jest wolny od wad materiałowych, produkcyjnych i konstrukcyjnych. Gwarantujemy prawidłowe funkcjonowanie wszystkich podzespołów elektronicznych, a także, że wszystkie zastosowane materiały i ich powierzchnie są wolne od wad.

Dochodzenie roszczeń

Gwarancja jest ważna jedynie kompletnie wypełniona z podpisem Sprzedawcy potwierdzającym warunki gwarancji. Gwarancja na sprzedany towar konsumpcyjny nie wyłącza, nie ogranicza ani nie zawiesza uprawnień kupującego wynikających z reżymu/niezgodności towaru z umową na podstawie dowodu zakupu. Z tego powodu zalecamy staranne przechowywanie dowodu zakupu. Reklamowany towar w stanie kompletnym prosimy przesłać do Gwaranta wraz z krótkim opisem usterki, oryginalną kartą gwarancyjną, paragonem lub rachunkiem zakupu (opatrzonym datą zakupu i pieczęcią sklepu).

5 L A T
GWARANCJI
PRODUCENTA

11. Dane techniczne

Wymiary (wys. x szer. x gł.)	120 x 117 x 120 mm
Zasilanie napięciem	120-240 V, 50/60 Hz
Pobór mocy	maks. 1,8 W (stand-by 800 mW)
Moc	
Obciążenie żarówkami/lampami halogenowymi	maks. 2000 W przy 230 V
Świetłówki EVG	maks. 1000 W przy 230 V (cos φ = 0,5)
Świetłówki bez kompensacji	maks. 1000 VA przy 230 V (cos φ = 0,5)
Świetłówki kompensowane szeregowo	maks. 1000 VA przy 230 V (cos φ = 0,5)
Nisko voltowe lampy halogenowe	maks. 1000 VA przy 230 V (cos φ = 0,5)
	LED < 2 W 110 W
	2 W < LED < 8 W 280 W
	LED > 8 W 450 W
Obciążenie pojemnościowe	≤ 176 µF
Wysokość montażu	2,2 m
Sensoryka	iHF-Sensor (5,8 GHz, 1 mW)
Kąt wykrywania	160°
Zasięg czujnika	1-5 m (maks. ok. 7 m)
Ustawianie czasu załączenia	30 s - 30 min, 10 s - 30 min (za pomocą pilota RC9)
Światło stałe	przełączalne (4 h)
Ustawianie czułości zmierzchovej	2-2000 luksów
Maks. powierzchnia objęta zasięgiem czujnika	ok. 68 m ²
Stopień ochrony	IP 54
Zakres temperatury	-20 do +50°C

12. Usterki

Usterka	Przyczyna	Usuwanie
brak napięcia zasilającego czujnik	■ zadziałał bezpiecznik, niewłażony wyłącznik sieciowy, przerwany przewód ■ zwarcie	■ włączyć, wymienić bezpiecznik, włączyć wyłącznik sieciowy, sprawdzić przewód przenikaniem napięcia ■ sprawdzić przyłącza
czujnik nie włącza się	■ przy dziennym trybie pracy ustawiono próg czułości zmierzchovej dla nocnego trybu pracy ■ uszkodzona żarówka ■ wyłączony wyłącznik sieciowy ■ zadziałał bezpiecznik ■ niedokładnie ustawiony obszar wykrywania czujnika	■ ustawić na nowo ■ wymienić żarówkę ■ włączyć ■ włączyć, wymienić bezpiecznik, ewentualnie sprawdzić podłączenie ■ wyregulować ponownie
czujnik nie wyłącza się	■ w obszarze wykrywania czujnika ciągle się coś porusza	■ skontrolować obszar wykrywania czujnika i ewentualnie ustawić na nowo ■ zmienić obszar wykrywania czujnika lub zastąpić przesłonami ■ włączyć tryb stałego świecenia 4h
czujnik stale włącza się i wyłącza	■ podłączona lampa znajduje się w obszarze wykrywania czujnika	■ zmienić obszar wykrywania czujnika lub zastąpić przesłonami, zwiększyć odstęp od czujnika

RO

1. Despre acest document

Vă rugăm să citiți cu atenție documentul și să-l păstrați!

- Protejat prin Legea drepturilor de autor. Reproducerea, inclusiv în extras, este permisă numai cu aprobarea noastră.
- Ne rezervăm dreptul de a face modificări care servesc progresului tehnologic.

Explicarea simbolurilor



Atenție, pericol!



Trimitere la textele din document.

2. Instrucțiuni generale de securitate



Înainte de efectuarea oricăror lucrări la aparat, întrerupeți alimentarea cu energie electrică!

- La montare, cablul electric care urmează să fie conectat nu trebuie să fie sub tensiune. Căutați așadar curentul și verificați cu un testor de tensiune, să nu mai existe curent pe cablu.
- Instalarea senzorului presupune și o intervenție la rețeaua electrică. Prin urmare, aceasta trebuie efectuată corect, conform instrucțiunilor de instalare și condițiilor de conectare uzuale în țara respectivă. (de ex. **DE** - VDE 0100, **AT** - ÖVE / ÖNORM E8001-1, **CH** - SEV 1000)
- Folosiți numai piese de schimb originale.
- Reparațiile se vor executa numai în ateliere specializate.

3. iHF 3D

Utilizare conform destinației

- Senzorul iHF 3D este un senzor de mișcare activ, destinat pentru utilizarea în exterior și pentru montarea pe perete.

Senzorul iHF 3D emite unde electromagnetice de înaltă frecvență (5,8 GHz) și recepționează ecoul acestora. La mișcarea persoanelor în domeniul de detecție a lămpii, senzorul

detectează modificarea ecoului și declanșează un semnal de comutare.

Printr-o analiză a semnalului, senzorul iHF 3D decide dacă este vorba despre persoane în mișcare sau obiecte în mișcare, cum sunt tușuri sau animale mici (animale până la dimensiunea unei pisici). Tehnologia cu antenă 3D permite o setare individuală precisă pe trei axe. În acest fel sunt excluse comutările eronate din cauza animalelor mici sau perturbările provocate de temperaturi extreme. Toate setările de funcții se pot realiza opțional cu telecomanda RC9.
(→ „7. Accesorii“)

Indicație:

Puterea senzorului de înaltă frecvență IHF este de cca. 1 mW - aceasta reprezintă unu la mie din puterea de emisie a unui telefon mobil sau a unui cuptor cu microunde.

Volumul livrării (fig. 3.1)

Dimensiunile produsului (fig. 3.2)

Rază de acțiune/înălțime de montaj (fig. 3.3)

Prezentare generală a aparatului (fig. 3.4)

- A Suport de perete
- B Îmbinare cu fișă
- C Unitate senzor
- D Temporizare
- E Reglarea razei de acțiune 3D
- F Reglarea luminozității
- G Mască estetică

4. Instalarea

- Opriți alimentarea cu curent (fig. 4.1)

Schemă de conectare (fig. 4.2)

Conectați cablul de alimentare (fig. 4.3)

Circuitul de alimentare este format dintr-un cablu cu 3 fire (diametrul maxim al cablului 19 mm):

L = conductor de fază (de obicei negru, maro sau gri)

N = conductor neutru (de obicei albastru)

L' = conductor de fază

Dacă aveți îndoieli, trebuie să identificați conductorii cu ajutorul unui creion de tensiune. După aceea ei trebuie scoși din nou de sub tensiune. Faza (**L**) și conductorul neutru (**N**) se conectează la blocul terminal.

Vă rugăm să aveți în vedere că circuitul electric trebuie prevăzut cu un disjuncteur de protecție de 16 A.

Important:

Inversarea conexiunilor poate duce la scurt-circuit la aparat sau la tabloul de siguranțe. În acest caz trebuie identificat din nou fiecare cablu și ulterior refăcută conexiunile corecte. Pe cablul de alimentare se poate monta, bineînțeles, un întrerupător de rețea, pentru activare și dezactivare.

5. Montaj

- Verificați toate componentele pentru a constata dacă prezintă deteriorări.
- Nu puneți în funcțiune produsul dacă prezintă deteriorări.

Etapile montării

- Alegeți un loc adecvat pentru montare, ținând cont de raza de acțiune și de detectarea mișcării (fig. 3.3)
- Oprți alimentarea cu curent (fig. 4.1)
- Marcați locul unde vor fi găurile (fig. 5.1)
- Faceți găurile și introduceți diblurile (fig. 5.2)
 - Cablu sub tencuială (fig. 5.2)
 - Cablu pe tencuială (fig. 5.3)
- Racordați cablul de conexiune (fig. 4.2)
- Conectați îmbinarea cu fișă (B) (fig. 5.4)
- Înșurubați unitatea senzor (C) (fig. 5.5)
- Porniți alimentarea cu curent (fig. 5.6)
- Realizați reglajele
→ „6. Utilizarea“

6. Utilizarea

Legendă Utilizare/funcționare (fig. 6.1)

Indicație: După conectarea la rețea, LED-ul alb de stare clipește pentru 10 s. Ulterior senzorul este gata de funcționare.

Reglaje din fabrică

Temporizare: Instalare (poz. 8)
Reglarea razei de acțiune: 3x MAX
Reglarea luminozității 1000 lăcuși (poz. 7)

Funcții

Temporizare (fig. 6.2 / H)

Durata de iluminare dorită a consumatorului conectat poate fi reglată pe șase trepte, și anume 30 secunde, 1 minut, 2 minute, 5 minute, 15 minute până la 30 minute.

Mod de lucru în impulsuri (fig. 6.2 / H)

Dacă apăsați butonul pe „L” (poz. 1) aparatul trece în modul de lucru în impulsuri, adică ieșirea este alimentată timp de cca. 2 secunde (de exemplu pentru un automat de scară). După aceasta, timp de cca. 8 secunde senzorul nu mai reacționează la mișcare.

Modul de instalare (fig. 6.2 / H)

Modul de instalare servește la verificarea funcționării, precum și a domeniului de detecție. Indiferent de luminozitate, lampa conectată se aprinde pentru 10 secunde de câte ori detectează mișcare (LED-ul de stare clipește). Modul de instalare are prioritate față de toate celelalte reglări. Schimbați butonul pentru a părăsi modul de instalare. Dacă reglarea se face cu ajutorul telecomenzii RC9, modul de instalare este părăsit automat după 10 min.

Reglarea razei de acțiune (fig. 6.2 / I 1-3)

Raza de acțiune poate fi reglată cu ajutorul a trei butoane în mod continuu între 1-5 m (max. cca. 7 m) pe trei axe, în mod independent una de alta. Cu ajutorul butoanelor se setează raza de detecție maximă.

Diagramă detecție (fig. 6.3)

Indicație: Dacă în una dintre aceste direcții se află un perete sau obiect similar la o distanță mai mică de 7 m, raza de acțiune trebuie totuși reglată pe raza de acțiune maximă în această direcție, pentru că afirmiter sunt posibile detectări greșite. Reglarea razei de acțiune se vor utiliza numai pentru excluderea zonelor în care mișcarea nu trebuie să aibă ca efect aprinderea luminii.

Alte probleme ale iHF 3D pot apărea prin montarea în colțuri sau pe fațadele de metal.

Reglarea luminozității

(prag de declanșare) (fig. 6.2 / J)

Pragul de declanșare dorit pentru senzor poate fi reglat continuu de la cca. 2 lăcuși până la 1000 lăcuși.

Modul de învățare (teach)

Modul de învățare (fig. 6.2 / J / poz. 8)

Memorează valoarea actuală a luminozității ambientale sub care senzorul va trebui să reacționeze la mișcare pe viitor.

Funcția de iluminat continuu (fig. 6.4 / 6.5)

Dacă se montează în circuit și un întrerupător de la rețea, pe lângă funcțiile simple de conectare și deconectare mai sunt disponibile și următoarele funcții:

Regim de funcționare cu senzor: (fig. 6.4)

- **Aprinderea luminii** (când lampa este STINSĂ)
- Întrerupător 1 x STINGERE și APRINDERE. Lampa rămâne aprinsă pe perioadă de timp predefinită.
- **Stingerea luminii** (când lampa este APRINSĂ):
- Întrerupător 1 x STINGERE și APRINDERE. Lampa se stinge, respectiv trece în regimul de funcționare cu senzor

Regim de iluminat continuu (fig. 6.5)

Aprinderea luminii continue:

- Apăsați pe întrerupător de 2 x STINGERE și APRINDERE. Lampa rămâne aprinsă continuu timp de 4 ore (LED-ul de stare APRINS). Ulterior revine automat la regimul de funcționare cu senzor (LED-ul de stare STINS).
- **Stingerea luminii continue:**
- Întrerupător 1 x STINGERE și APRINDERE. Lampa se stinge, respectiv trece în regimul de funcționare cu senzor.





Important: Acționarea repetată a întrerupătorului trebuie făcută la intervale scurte (în domeniul 0,2-1 s)

7. Accesorii

FB RC9 (EAN 4007841007638)

Cu telecomanda RC9 pot fi comandați oricâți senzori iHF 3D se dorește. Fiecare apăsare validă de tastă este confirmată prin aprinderea (1x) LED-ului de stare de la senzor. Fiecare apăsare invalidă de tastă este confirmată prin aprinderea (2x) LED-ului de stare. (fig. 7.1)

Funcții:

-  **1 Reglarea luminozității**
Pragul dorit de comutare poate fi reglat de la circa 2 la 1000 lăcuși.
-  **2 Regim de lucru diurn**
-  **3 Regim de noapte**
-  **4 Modul Teach**
Când se ajunge la condițiile de lumină la care se dorește ca în viitor senzorul să reacționeze la mișcare, trebuie apăsată această tastă. Se memorează valoarea actuală.
-  **5 Temporizare**
Durata de iluminare dorită, după ultima detectare de mișcare, poate fi reglată prin apăsarea de tastă pe 10 s, 1 min, 5 min, 15 min.
-  **6 Durata de iluminare**
Reglarea duratei de iluminare pe un interval de timp special stabilii. Fiecare apăsare a tastei mărește intervalul de timp actual cu câte 1 minut (max. 30 min).
-  **7 Funcționare permanentă**
La apăsarea tastei, lampa se aprinde pentru 4 ore (LED-ul de stare APRINS). După aceasta, lampa își va relua funcționalitatea de senzor. La o nouă apăsare a tastei (înainte de expirarea unui interval de 4 h), lampa trece în regimul de funcționare cu senzor.
-  **8 Mod de instalare**
Modul de instalare servește la verificarea funcționării, precum și a domeniului de detecție. Indiferent de luminozitate, lampa se aprinde pentru 10 secunde de câte ori detectează mișcare. (LED-ul de stare clipește). Modul de instalare are prioritate față de toate celelalte reglări. După 10 min. modul de instalare este părăsit automat. După o apăsare a tastei Reset, modul de instalare este părăsit imediat.
Atenție: Modulurile de învățare și de instalare nu pot fi utilizate simultan.



9. Reset

Resetarea corpului de iluminat la setările reglate manual, respectiv la cele din fabrică.

Telecomandă Smart (opțional)

(EAN 4007841009151)

- Comandă prin smartphone sau tabletă
- Înclociește telecomanda
- Încărcăți aplicația adecvată și conectați prin bluetooth

8. Declarație de conformitate CE

Prin prezenta, STEINEL Vertrieb GmbH declară că tipul de echipamente radio IHF 3D este în conformitate cu Directiva 2014/53/UE. Textul integral al declarației UE de conformitate este disponibil la următoarea adresă internet: www.steinel.de

9. Eliminarea ca deșeu

Aparatele electrice, accesoriile și ambalajele trebuie să facă obiectul unei reciclări ecologice.



Nu aruncați aparatele electrice la gunoii menajere!

Numai pentru țările UE:

În conformitate cu directiva europeană privind eliminarea deșeurilor electrice și electronice în vigoare și transpunerii ei în legislația națională, aparatele electrice care nu mai pot fi utilizate trebuie să fie colectate separat și să facă obiectul unei reciclări ecologice.

10. Garanție

În calitate de cumpărător vă bucurați după caz de toate drepturile prevăzute prin lege privind garanția și reclamarea defectelor împotriva vânzătorului. În măsura în care aceste drepturi există în țara dumneavoastră, declarația noastră de garanție nici nu le restrânge și nici nu le reduce durata de valabilitate. Vă acordăm 5 ani de garanție pentru funcționarea ireproșabilă și corespunzătoare a produsului dumneavoastră cu senzor din gama STEINEL Professional.

Garantăm că acest produs nu prezintă niciun fel de erori de material, de producție și de proiectare. Garantăm funcționalitatea tuturor componentelor electronice și a cablurilor, precum și caracterul ireproșabil al tuturor materialelor utilizate și al suprafețelor acestora.

Solicitarea garanției

Dacă aveți o reclamație referitoare la produsul dvs., vă rugăm să îl trimiteți întreg și cu taxele de expediere plătite, împreună cu chitanța originală care trebuie să conțină data cumpărării și denumirea produsului, distribuitorului dvs. sau direct nouă, la adresa **STEINEL Distribution SRL, Str. Carpatilor 60, 500269 Brasov**. Din acest motiv vă recomandăm să păstrați cu grijă chitanța până la expirarea termenului de garanție. STEINEL nu suportă costurile de transport și nu își asumă riscurile asociate transportului pentru returnarea produselor.

Informații privind solicitarea unei prestații în garanție găsiți pe pagina noastră web <http://steinelshop.ro/termeni-si-conditii#answer10>

Dacă doriți să solicitați o prestație în garanție sau aveți o întrebare despre produsul dvs., ne puteți contacta la **+40(0)268 - 530000**.

11. Date tehnice

Dimensiuni (Î x lăț x A)	120 x 117 x 120 mm
Tensiune de alimentare	120-240 V, 50/60 Hz
Consum de putere	max. 1,8 W (stand-by 800 mW)
Putere	Sarcină bec/lampă cu halogen max. 2000 W la 230 V Lămpi cu tub fluorescent, balast electronic max. 1000 W la 230 V (cos φ = 0,5) Lămpi cu tub fluorescent, necompensate max. 1000 VA la 230 V (cos φ = 0,5) Lămpi cu tub fluorescent, compensate în șir max. 1000 VA la 230 V (cos φ = 0,5) Lămpi cu halogen cu voltaj mic LED < 2 W 110 W 2 W < LED < 8 W 280 W LED > 8 W 450 W Sarcină capacitivă ≤ 176 μF
Înălțime de montaj	2,2 m
Senzori	iHF-Sensor (5,8 GHz, 1 mW)
Unghi de detecție	160°
Rază de acțiune	1-5 m (max. cca. 7 m)
Reglarea temperaturii	30 s - 30 min, 10 s - 30 min (prin telecomanda RC9)
Aprindere continuă	comutabilă (4 h)
Luminozitate la comutare	2-2000 lcuși
Suprafață maximă acoperită	cca. 68 m ²
Tip de protecție	IP 54
Interval de temperatură	-20 până la +50 °C

12. Defecțiuni în funcționare

Defecțiune	Cauză	Remediu
Senzor fără tensiune	<ul style="list-style-type: none"> ■ Siguranța a declanșat, aparat neconectat, cablu întrerupt 	<ul style="list-style-type: none"> ■ Cuplați siguranța, înlocuiți-o, cuplați întrerupătorul de rețea, verificați cablul cu ajutorul unui creion de tensiune ■ Verificați legăturile
Senzorul nu se aprinde	<ul style="list-style-type: none"> ■ În regim de lumină naturală, reglajul luminozității de comutare este poziționat pe regim de noapte ■ Becul defect ■ Întrerupător decuplat ■ Siguranța a declanșat ■ Domeniul de detecție nu este reglat corespunzător 	<ul style="list-style-type: none"> ■ Reglați din nou ■ Schimbați becul ■ Porniți ■ Cuplați siguranța, înlocuiți-o; eventual verificați legătura ■ Reglați din nou
Senzorul nu se stinge	<ul style="list-style-type: none"> ■ Mișcare permanentă în domeniul de detecție 	<ul style="list-style-type: none"> ■ Controlați domeniul și eventual refaceți reglajele, resp. utilizați diafragme de mascare ■ Schimbați domeniul, resp. utilizați diafragme de mascare ■ Dezactivați regimul de iluminat continuu 4 h
Senzorul comută permanent PORNIT/STINS	<ul style="list-style-type: none"> ■ Lampa comutată se află în domeniul de detecție 	<ul style="list-style-type: none"> ■ Schimbați domeniul, resp. utilizați diafragme de mascare, măriți distanța

1. O tem dokumentu

Natančno preberite in shranite!

- Zaščiteno z avtorskimi pravicami. Ponatis v celoti ali po delih je dovoljen le z našim soglasjem.
- Spremembe zaradi tehničnega napredka so pridržane.

Razlaga simbolov



Opozorilo pred nevarnostmi!



Napotek na mesta besedila v dokumentu.

2. Splošna varnostna navodila



Pred izvajanjem dela na napravi prekinite dovod električne napetosti!

- Ob montaži mora biti električni vodnik, ki ga boste priključili na aparat, brez napetosti. Zato najprej odklopite tok in preverite s preizkuševalcem električne napetosti, če res ni več napetosti.
- Inštalacija senzorja je delo na omrežni napetosti. Zato mora biti strokovno izvedeno po veljavnih krajevnih predpisih za namestitve in pogojih za priključitev. (npr. **DE** - VDE 0100, **AT** - ÖVE / ÖNORM E8001-1, **CH** - SEV 1000)
- Uporabljajte le originalne nadomestne dele.
- Popravila lahko izvajajo le v strokovnih delavnicah.

3. iHF 3D

Namenska uporaba

- Senzor iHF 3D je aktivni javljalnik gibanja za stensko montažo v zunanjih prostorih.

Senzor iHF 3D oddaja visokofrekvenčne elektromagnetne valove (5,8 GHz) in sprejema njihov odmev. Ob najmanjšem premiku oseb v območju zaznavanja svetilke senzor zazna spremembo odmeva in sproži vklopni signal. Z analizo signalov senzor iHF 3D razlikuje med premikanjem oseb in predmetov, kot so grmi ali majhne živali (velikosti do hišne mačke).

Antenska tehnika 3D omogoča natančno individualno nastavitve na tri osi. Napačni vklopi zaradi majhnih živali in motnje zaradi izjemnih temperatur so s tem izključeni. Vse nastavitve funkcij lahko izvajate tudi s pomočjo daljinskega pilota RC9.

(→ »7. Oprema«)

Napotek:

Oddajna moč iHF senzorja znaša pribl. 1 mW – kar je tisočkrat manj od oddajne moči mobilnega telefona ali mikrovalovne pečice.

Obseg dobave (sl. 3.1)

Mere izdelka (sl. 3.2)

Montažna višina/doseg (sl. 3.3)

Pregled naprav (sl. 3.4)

- A Zidno držalo
- B Vtična povezava
- C Senzorska enota
- D Nastavitev časa
- E 3D Nastavitev dosega
- F Nastavitev svetlosti
- G Dizajnerska zaslonka

4. Inštalacija

- Izklopite oskrbo z energijo (sl. 4.1)

Priključna shema (sl. 4.2)

Priključna napetostnega kabla (sl. 4.3)

Omrežna napeljava je sestavljena iz žiljenega kabla: (maks. premer napeljave 19 mm):

- L** = faza (običajno črna, rjava ali siva)
- N** = nevtralni vodnik (praviloma modra)
- L'** = vodnik pod napetostjo

V primeru dvoma morate kable identificirati z indikatorjem napetosti; nato ga ponovno preklopite na stanje brez napetosti. Faza (L) in nevtralni vodnik (N) priključite na nastavilno sponko.

Upošteвайте, da je treba tokokrog zavarovati s 16 A varovalnim stikalom.

Pomembno:

Pomešanje priključkov lahko privede do kratkega stika v napravi ali v vaši električni omarici. V tem primeru morajo vsi kable biti znova identificirani in na novo montirani. Na omrežni kabel lahko inštalirate omrežno stikalo za vklop in izklop.

5. Montaža

- Preverite vse sklope, ali so poškodovani.
- Ob škodi izdelku izdelka ne uporabite.

Navodila za montažo

- Izberite primeren kraj montaže in upoštevajte doseg zaznavanja gibanja (sl. 3.1)
- Izklopite oskrbo z energijo (sl. 4.1)
- Zarišite luknje za vrtanje (sl.5.1)
- Izvrtajte luknje in vstavite mazalnike (sl. 5.2)
 - podometna napeljava (sl. 5.2)
 - nadometna napeljava (sl. 5.3)
- Priključite priključni kabel (sl. 4.2)
- Priključite vtično povezavo (B) (sl. 5.4)
- Privijajte senzorsko enoto (C) (sl. 5.5)
- Izklopite oskrbo z energijo (sl. 5.6)
- Izvedite nastavitve → »6. Upravljanje«

6. Upravljanje

Legenda Upravljanje/funkcija (sl. 6.1)

Napotek:

Bo priključiti na omrežje utripa bela statusna LED dioda 10 sek. Nato je senzor pripravljen na delovanje.

Tovarniške nastavitve

Nastavitev časa: Instal (poz. 8)
Nastavljanje dosega 3x MAX
Nastavitev svetlosti 1000 luksov (poz. 7)

Funkcije

Nastavitev časa (sl. 6.2 / H)

Želeni čas svetlenja priključnega porabnika lahko nastavite v šestih stopnjah: 30 sekunda, 1 minuta, 2 minuti, 5 minut, 15 minut do 30 minut.

Impulzni način (sl. 6.2 / H)

Če nastavitveni gumb nastavite na **JL** (poz. 1), je naprava v impulznem načinu, t.j. izhod bo vklopljen za pribl. 2 sekundi (npr. za avtomat za osvetlitev stopnišča). Po tem senzor pribl. 8 sekund ne reagira na premikanje.

Namestitveni način (sl. 6.2 / H)

Namestitveni način je namenjen preverjanju funkcije in območja zajemanja. Neodvisno od

osvetljenosti se priključena svetilka pri gibanju vklopi za pribl. 10 sek. (statusna LED-dioda utripa). Namestitveni način ima prednost pred vsemi drugimi nastavitvami. Spremenite nastavitveni gumb, da zapustite namestitveni način. Pri nastavitvi z daljinskim upravljalcem PC9 sledi samodejni izhod iz namestitvenega načina po 10 min.

Nastavitev dosega (sl. 6.2 / I 1-3)

Doseg lahko s tremi nastavitvenimi gumbi nastavite brezstopenjsko 1-5 m (največ pribl. 7 m) na tri osi medsebojno neodvisno. Z nastavitvenimi gumbi nastavite največji doseg zajemanja.

Diagram zaznavanja (sl. 6.3)

Napotek:

Če na razdalji manj kot 7 m v kateri od teh smeri stoji zid ali kaj podobnega, morate doseg v tej smeri kljub temu nastaviti na največji doseg, sicer je lahko zaznavanje napačno. Nastavitev dosega uporabljajte le za izključitev območji, v katerih gibanje ne sme povzročiti vklopa svetilke.

Druge ovire senzorja iHF 3D nastanejo pri montaži v vogale ali na kovinske fasade.

Nastavitev svetlosti (Vklopni prag)

(sl. 6.2 / J)

Želen prag vklopa senzorja lahko brezstopenjsko nastavite od približno 2 luksa do 1000 luksov.

Način »Učenje«:

Način učenja (sl. 6.2 / J / poz. 8) shrani aktualno vrednost svetlosti okolice, pod katero naj se senzor v prihodnje odzove na premikanje.

Stalna osvetlitev (sl. 6.4 / 6.5)

Ob montaži stikala v omrežno napeljavo so ob funkcijah vklopa in izklopa možne sledeče funkcije:

Senzorsko delovanje: (sl. 6.4)

- Vklapljanje luči (kadar je svetilka IZKL):
- Stikalo 1 x IZKL in VKL. Luč ostane za nastavljen čas vklopljena.
- Izkapljanje luči (kadar je svetilka VKL):
- Stikalo 1 x IZKL in VKL. Luč ugasne oziroma preklopi v senzorsko delovanje.

Stalna osvetlitev (sl. 6.5)

– Vkllop stalne osvetlitve:

– Stikalo 2 × IZKL. in VKL. Svetilka je za 4 ure vklopljena na trajno osvetlitev (statusna LED-dioda vklopljena). Po tem se avtomatično spet preklopi v delovanje senzorja (statusna LED-dioda ugasne).

– Izklapljanje stalne osvetlitve:

– Stikalo 1 × IZKL. in VKL. Svetilka ugasne oziroma preklopi v senzorsko delovanje.

Pomembno:

Večkratni stisk stikala naj si sledi v kratkem času (0,2-1 sek.).

7. Oprema

FB RC9 (EAN 4007841007638)

Z daljinskim upravljanjem RC9 lahko upravljate poljubno število iHF 3D senzorjev. Vsak veljaven pritisk na tipko je signaliziran z utripom (1 ×) statusne LED-diode na senzorju. Vsak neveljaven pritisk na tipko je signaliziran z utripom (2 ×) statusne LED-diode. (Sl. 7.1)

Funkcije:



1 Nastavitev svetlosti

Želeni zaznavni prag senzorja svetilke je možno nastavljati med ca. 2-1000 luksov.



2 Delovanje ob dnevni svetlobi



3 Delovanje ponoči



4 Učni način (Teach-Modus)

Če želite, da se senzor pri trenutnih svetlobnih razmerah ob premikanju v prihodnje vklopi, pritisnite to tipko. Shranjena bo trenutna vrednost.



5 Nastavitev časa

Želeni čas svetjenja svetilke po zdajnjem zaznanem premikanju lahko s tipkami nastavite na 10 sek., 1 min., 5 min., 15 min.



6 Trajanje svetjenja

Nastavitev trajanja svetjenja posamične svetilke na točno določen čas. Vsak pritisk tipke poveča trenutno nastavitev časa za 1 minuto (največ 30 min.).



7 Funkcija trajne osvetlitve

Ob pritisku na tipko bo svetilka neprekinjeno vklopljena 4 ure (statusna LED-dioda svetli). Po preteklem času avtomatsko preklopi nazaj v senzorsko delovanje. Pri ponovnem pritisku na tipko (pred potekom 4 ur) svetilka preklopi v senzorsko delovanje.



8 Nastavitveni način

Namestitveni način je namenjen preverjanju funkcije in območja zajemanja. Neodvisno od osvetljenosti se svetilka pri gibanju vklopi za pribl. 10 sek. (Statusna LED-dioda utripa). Namestitveni način ima prednost pred vsemi drugimi nastavitvami. Po 10 min. sledi samodejni izhod iz namestitvenega načina. Po pritisku na ponastavitveno tipko sledi izhod iz namestitvenega načina. Pozor: Način učenja in nastavitveni način ne morete uporabljati hkrati.



9 Ponastavitev

Ponastavitev vseh nastavitvev na vrednosti, ki so bile ročno nastavljene na svetilki oz. na tovariške nastavitve.

Smart Remote (dod. možnost)

(EAN 4007841009151)

- Upravljanje s pametnim telefonom ali tablico
- Nadomesti daljinski upravljalnik
- Naložite ustrezno aplikacijo in povežite z bluetoothom

8. ES-izjava o skladnosti

STEINEL Vertrieb GmbH potrjuje, da je tip radijske opreme iHF 3D skladen z Direktivo 2014/53/EU. Celotno besedilo izjave EU o skladnosti je na voljo na naslednjem spletnem naslovu: www.steinell.de

9. Odstranjevanje

Električne aparate, opremo in embalažo oddajte v okolju prijazno ponovno obdelavo.



Električnih aparatov ne odstranjujte s hišnimi odpadki!

Samo za EU-države:

V skladu z veljavno evropsko direktivo o izbrljenih električnih in elektronskih aparatih in njenim prenosom v nacionalno zakonodajo je električne aparate, ki niso več uporabni, treba zbirati ločeno in jih oddati v okolju prijazno ponovno obdelavo.

10. Garancija

Kot kupcu se vam na voljo zakonske garancijske pravice v skladu s 437. členom in naslednjimi Civilnega zakonika (EGB, Bürgerliches Gesetzbuch) (naknadna izpolnitev, odstop od kupoprodajne pogodbe, zmanjšanje kupnine, oškodovana in nadomestilo za stroške). Naša garancijska izjava teh pravic ne krajša in ne omejuje. Poleg zakonskega garancijskega obdobja vam dajemo 5-letno garancijo na brezhibno sestavo in pravilno delovanje tega izdelka STEINEL-Professional-Sensorik. Jamčimo, da izdelek nima materialnih in tovarniških napak ali napak v sestavi. Jamčimo za delovanje vseh elektronskih sklopov in kablov ter za brezhibnost vseh uporabljenih materialov in njihovih površin.

Uveljavljanje

Če želite izdelek reklamirati, pošljite cel izdelek s plačano poštino in priložite originalni račun, ki vsebuje datum nakupa in poimenovanje izdelka, svojemu trgovcu ali neposredno na naš naslov: **ELEKTRO- PROJEKT PLUS D.O.O. , Suha pri Predosljah 12, 4000 KRANJ.** Priporočamo vam, da račun skrbno hranite do poteka garancijskega obdobja. Za transportne stroške in tveganja v okviru vračila družba STEINEL ne prevzema jamstva.

(Informacije o uveljavljanju garancijskega povera najdete na naši spletni strani www.priporocam.si)

Če imate garancijski primer ali vprašanje glede izdelka, nas lahko pokličete na telefonsko številko servisa **+386 42 521 645**.

5 LETNA
PROIZVAJALCA
GARANCIJA

11. Tehnični podatki

Mere (v × š × g)	120 × 117 × 120 mm
Omrežni priključek	120-240 V, 50/60 Hz
Poraba energije	maks. 1,8 W (v pripravljenosti 800 mW)
Zmogljivost	
Obremenitev žarnice/halogenke	maks. 2000 W pri 230 V
Neonske svetilke EVG	maks. 1000 W pri 230 V (cos φ = 0,5)
Neonske svetilke nekompenzirane	maks. 1000 VA pri 230 V (cos φ = 0,5)
Neonske svetilke zaporedno kompenzirane	maks. 1000 VA pri 230 V (cos φ = 0,5)
Nizkovoltna halogenske svetilke	maks. 1000 VA pri 230 V (cos φ = 0,5)
LED < 2 W	110 W
2 W < LED < 8 W	280 W
LED > 8 W	450 W
Kapacitivna obremenitev	≤ 176 μF
Višina montaže	2,2 m
Senzorika	iHF-senzor (5,8 GHz, 1 mW)
Kot zaznavanja	160°
Doseg	1-5 m (največ pribl. 7 m)
Nastavitev časa	30 s - 30 min, 10 s - 30 min (z dalj. upr. RC9)
Trajna osvetlitev	vklopljivo (4 h)
Nastavitev pri mrčitvi	2 do 2000 luksov
Maks. pokritost površine	približno 68 m ²
Vrsta zaščite	IP 54
Temperaturno območje	-20 do +50 °C

12. Motnje delovanja

Motnja	Vzrok	Pomoč
Senzor brez napetosti	■ Varovalka se je sprožila, ni vključena, povezava je prekinjena ■ Kratek stik	■ Vklpite, zamenjajte varovalko, vklpite omrežno stikalo, preverite vod z indikatorjem napetosti ■ Preverite kontakte
Senzor se ne vkloplja	■ Pri dnevnem delovanju, nastavev zatemnitve se nahaja na nočnem delovanju ■ Sijalka je okvarjena ■ Omrežno stikalo je IZKLOPLJENO ■ Varovalka se je sprožila ■ Območje zaznavanja ni natančno nastavljeno	■ Ponovno nastavite ■ Zamenjajte sijalko ■ Vklpite ■ Vklpite, zamenjajte varovalko, po potrebi preverite priključke ■ Ponovno nastavite
Senzor ne izklaplja	■ Trajno premikanje na območju zaznavanja	■ Področje preverite in ga po potrebi ponovno nastavite ali zastrite ■ Področje spremenite ali zastrite ■ Izklpite stalno razsvetljavo za 4 ure
Senzor zmeraj preklaplja VKLOP/IZKLOP	■ Vklpljena svetilka se nahaja na področju zaznavanja	■ Področje prestavite ali zastrite, povečajte razdaljo

HR

1. Uz ovaj dokument

Pažljivo pročitate i sačuvajte!

- Zaštićeno autorskim pravima. Pretisak, čak i djelomičan, dopušten je samo uz naše odobrenje.
- Zadržavamo pravo na izmjene koje služe tehničkom napretku.

Tumačenje simbola



Upozorenje na opasnosti!



Uputa na tekst u dokumentu.

2. Opće sigurnosne napomene



Prije svih radova na uređaju prekinite naponsko napajanje!

- Kod montaže električni vod koji treba priključiti ne smije biti pod naponom. Zbog toga kao prvo morate isključiti struju i pomoću ispitivača napona provjeriti je li uspostavljeno beznaponsko stanje.
- Pri instalaciji senzora radi se s mrežnim naponom. Stoga se ona mora provoditi stručno i u skladu s uobičajenim državnim propisima o instalacijama i uvjetima priključivanja. (npr. **DE** - VDE 0100, **AT** - ÖVE / ÖNORM E8001-1, **CH** - SEV 1000)
- Koristite samo originalne rezervne dijelove.
- Popravke smiju obavljati samo stručne radionice.

3. iHF 3D

Namjenska uporaba

– Senzor iHF 3D je aktivni dojavnik pokreta prikladan za vanjsko područje i zidnu montažu.

Senzor iHF 3D odašilje visokofrekventne elektromagnetske valove (5,8 GHz) i prima njihov eho. Kod pokreta osoba u području detekcije senzor registrira promjenu eha i aktivira signal za uključivanje.

Analizom signala senzor iHF 3D razlikuje osobe koje se međusobno kreću i pokretljive objekte, kao što je grmlje, ili male životinje (životinje do

veličine domaće mačke). Antenska tehnika 3D omogućava precizno individualno podešavanje na tri osi. Na taj način su izbjegnuta pogrešna uključivanja koja uzrokuju male životinje kao i smetnje zbog ekstremnih temperatura. Sva podešavanja funkcija mogu se također izvršiti pomoću daljinskog upravljača RC9. (→ "7. Pribor")

Napomena:

Visokofrekventna snaga iHF senzora iznosi oko 1 mW – to je samo tisućiti dio učinka emitiranja mobitela ili mikrovalne pećnice.

Sadržaj isporuke (sl. 3.1)
Dimenzije proizvoda (sl. 3.2)
Domet/Visina montaže (sl. 3.3)
Pregled proizvoda (sl. 3.4)

- A Zidni držač
- B Utični spoj
- C Senzorska jedinica
- D Podešavanje vremena
- E 3D podešavanje dometa
- F Podešavanje svjetline
- G Dizajnirani zaslon

4. Instalacija

- Isključite strujno napajanje (sl. 4.1)

Dijagram priključivanja (sl. 4.2)

Priključak mrežnog voda (sl. 4.3)
Mrežni vod sastoji se od trožilnog kabela (maks. promjer voda 19 mm):

- L** = faza (većinom crna, smeđa ili siva)
- N** = neutralni vodič (većinom plavi)
- L'** = vodič koji provodi struju

U slučaju dvoumljenja morate identificirati kabel pomoću ispitivača napona; zatim ponovno uspostaviti beznaponsko stanje. Faza (**L**) i neutralni vodič (**N**) priključuju se na stezaljku svjetiljke.

Imajte na umu da strujni krug mora biti osiguran zaštitnom sklopkom od 16 A.

Važno:

Slučajna zamjena priključaka u uređaju ili Vašem ormariću s osiguračima kasnije će uzrokovati kratki spoj. U tom slučaju još jednom se

moraju identificirati pojedini kabeli i ponovno spojiti. U vodu, naravno, može biti montirana mrežna sklopka za uključivanje i isključivanje.

5. Montaža

- Provjeriti sve sastavne dijelove na oštećenja.
- U slučaju oštećenja ne koristiti proizvod.

Postupak montaže

- Odaberite prikladno mjesto montaže uzimajući u obzir domet i detektiranje pokreta. (sl. 3.3)
- Isključite strujno napajanje (sl. 4.1)
- Označite rupe (sl. 5.1)
- Izbušite rupe i stavite učvršnice (sl. 5.2).
 - podžbukni kabel (sl. 5.2)
 - nadžbukni kabel (sl. 5.3)
- Priključivanje kabela (sl. 4.2)
- Priključak utičnog spoja (B) (sl. 5.4)
- Fiksiranje senzorske jedinice (C) (sl. 5.5)
- Uključite naponsko napajanje (sl. 5.6).
- Izvršite podešavanje
→ „6. Rukovanje“

6. Rukovanje

Legenda Rukovanje/Funkcija (sl. 6.1)

Napomena:

Nakon uspostavljanja mrežnog priključka treperi bijeli Status-LED na 10 s. Zatim je senzor spreman za rad.

Tvorničke postavke

Podešavanje vremena: instaliranje (poz. 8)
Podešavanje dometa: 3x MAX
Podešavanje svjetline 1000 luksa (poz. 7)

Funkcije

Podešavanje vremena (sl. 6.2 / H)

Željeno trajanje svjetla priključenog potrošača može se podesiti u šest stupnjeva, na 30 sekundi, 1 minutu, 2 minute, 5 minuta, 15 minuta do 30 minuta.

Impulsni modus (sl. 6.2 / H)

Ako podesite regulator na **JL** (poz. 1), uređaj se nalazi u impulsnom načinu rada, tj. izlaz se

uključuje na 2 sek (npr. za stubišni automat). Nakon toga senzor oko 8 sek. ne reagira na pokret.

Modus instaliranja (sl. 6.2 / H)

Modus instaliranja služi za kontrolu funkcioniranja kao i područja detekcije. Neovisno o svjetlini priključena svjetiljka se pri pokretu uključuje na 10 sek (treperi Status-LED). Modus instaliranja ima prednost pred svim ostalim podešavanjima. Da biste napustili modus instaliranja, korigirajte regulator. Prilikom podešavanja pomoću daljinskog upravljača RC9 modus instaliranja automatski se napušta nakon 10 minuta.

Podešavanje dometa (sl. 6.2 / I 1-3)

Pomoću tri regulatora domet se može kontinuirano podešavati od 1-5 m (maks. oko 7 m) neovisno jedan od drugoga, na tri osi. Pomoću regulatora se podešava maksimalni domet detekcije.

Dijagram detekcije (sl. 6.3)

Napomena :

Ako se u jednom od tih smjerova nalazi zid ili slično na razmaku manjem od 7 m, domet se u tom smjeru mora ipak podesiti na maksimalnu vrijednost jer u suprotnom može doći do pogrešnih uključivanja. Podešavanje dometa trebalo bi se koristiti samo za eliminaciju područja u kojima kretanje ne treba uključiti svjetlo. Ostala ograničenja senzora iHF 3D nastaju zbog montaže u kutevima ili na metalnim fasadama.

Podešavanje svjetline (Prag aktiviranja) (sl. 6.2 / J)

Željeni prag aktiviranja senzora može se kontinuirano podešavati od oko 2-1000 luksa.

Mod učenja

Mod učenja (sl. 6.2 / J / poz. 8) sprema aktualnu vrijednost svjetline pod čijim utjecajem senzor treba ubuduće reagirati na pokret.

Funkcija stalnog svjetla (sl. 6.4 / 6.5)

Montira li se mrežna sklopka u vod, osim jednostavne funkcije uključivanja i isključivanja moguće su i sljedeće funkcije:

Rad senzora: (sl. 6.4)

- **Uključivanje svjetla** (ako je svjetlo ISKLJUČENO):
 - Sklopku 1 × ISKLJUČITI i UKLJUČITI. Svjetlo ostaje uključeno tijekom podešenog vremena.
- **Isključivanje svjetla** (ako je svjetlo UKLJUČENO):
 - Sklopku 1 × ISKLJUČITI i UKLJUČITI. Svjetlo se isključuje odnosno prelazi u mod senzora.

Režim rada stalnog svjetla (sl. 6.5)

- **Uključivanje stalnog svjetla:**
 - Sklopku 2 × ISKLJUČITI i UKLJUČITI. Svjetiljka je podešena na 4 sata stalnog svjetla (Status-LED UKLJUČEN). Zatim ponovno automatski prelazi u rad senzora (Status-LED ISKLJUČEN).
- **Isključivanje stalnog svjetla:**
 - Sklopku 1 × ISKLJUČITI i UKLJUČITI. Svjetlo se isključuje odnosno prelazi u rad senzora.

Važno:

Treba više puta uzastopce brzo pritisnati sklopku u području 0,2-1 sek.).





7. Pribor

Daljinsko upravljanje FB RC9

(EAN 4007841007638)

Pomoću daljinskog upravljača RC9 možete upravljati željenim brojem senzora iHF 3D. Svaki važeći pritisak na tipku prikazuje se treperenjem (1x) statusa LED na senzoru. Svaki nevažeći pritisak na tipku prikazuje se treperenjem (2x) statusa LED. (sl. 7.1)

Funkcije:

-  **1** **Podešavanje svjetline**
Željeni prag aktiviranja može se podesiti od oko 2-1000 luksa.
-  **2** **Režim rada kod danjeg svjetla**
-  **3** **Noćni pogon**
-  **4** **Teach-Modus**

Ovu tipku treba pritisnuti za dobivanje željene svjetlosti pri kojoj senzor treba ubuduće reagirati na pokret. Sprema se aktualna vrijednost.



5 **Podešavanje vremena**

Željeno trajanje svjetla nakon posljednjeg detektiranja pokreta može se podesiti pritisakom na tipke na 10 s, 1 min., 5 min., 15 min.



6 **Trajanje svjetla**

Podešavanje trajanja svjetla na individualno željeno vrijeme. Svaki pritisak na tipku povećava aktualni vremenski interval za 1 minutu (maks. 30 min).



7 **Funkcija stalnog svjetla**

Pritisakom na tipku svjetlo se uključuje na 4 sata (Status-LED uključen). Zatim svjetlo ponovno automatski prelazi u rad senzora. Kod ponovnog pritiska na tipku (prije isteka 4 sata) svjetlo prelazi u rad senzora.



8 **Instalacijski mod**

Modus instaliranja služi za kontrolu funkcioniranja kao i područja detekcije. Neovisno o svjetlini svjetiljka se pri pokretu uključuje na 10 sek. (treperi Status-LED).

Modus instaliranja ima prednost pred svim ostalim podešavanjima.

Modus instaliranja automatski se napušta nakon 10 minuta. Nakon pritiska na tipku Reset, modus instaliranja odmah se napušta. Pozor: Modus učenja (Teach) i instaliranja (Install) ne mogu se koristiti istovremeno.



9 **Resetiranje**

Vraćanje svih postavki na vrijednosti koje su na svjetiljci podešene ručno, odnosno na tvornički podešene vrijednosti.

Smart Remote (opcija)

(EAN 4007841009151)

- Upravljanje putem pametnog telefona ili tableta
- Zamjenjuje daljinski upravljač
- Učitajte odgovarajuću aplikaciju i spojite putem Bluetootha

8. EZ Izjava o sukladnosti

STEINEL VertrieB GmbH ovime izjavljuje da je radijska oprema tipa iHF 3D u skladu s Direktivom 2014/53/EU. Cjeloviti tekst EU izjave o sukladnosti dostupan je na sljedećoj internetskoj adresi: www.steinel.de

9. Zbrinjavanje

Električne uređaje, pribor i ambalažu treba zbrinuti na ekološki način odvozom na reciklažu.



Ne bacajte električne uređaje u kućni otpad!

Samo za zemlje članice EU:

Prema važećoj Europskoj direktivi za stare električne i elektroničke uređaje i njezinu implementaciji u nacionalno pravo, električni uređaji koji se više ne mogu koristiti moraju se posebnom sakupiti i zbrinuti na ekološki način odvozom na mjesto za reciklažu.

10. Jamstvo

Kao kupcu pripadaju Vam sva prava po zakonu o zaštiti potrošača. Ako ta prava postoje u Vašoj zemlji, ona se našom izjavom o jamstvu ne smanjuju niti ograničavaju. Dajemo Vam 5 godina jamstva na besprijekornu kakvoću i propisno funkcioniranje Vašeg proizvoda STEINEL-Professional-Senzorika. Jamčimo da ovaj proizvod nema greške na materijalu, tvorničke i konstrukcijske greške. Jamčimo tehničku ispravnost svih elektroničkih sklopova i kabela, kao i ispravnost svih korištenih materijala i njihovih površina.

Zahtijevanje jamstvenog prava

Ako želite reklamirati svoj proizvod, pošaljite cjelovit proizvod s originalnim računom koji mora sadržavati podatke o datumu kupnje i naziv proizvoda, oslobođeno troškova prijevoza, Vašem trgovcu ili izravno na našu adresu, **Daljinsko upravljanje d.o.o., Bedricha Smetane 10, HR-10000 Zagreb**. Stoga Vam preporučujemo da pažljivo sačuvate račun do isteka jamstvenog roka. Daljinsko upravljanje d.o.o. ne preuzima jamstvo za transportne troškove i rizike u okviru povratne pošiljke.

Informacije o zahtijevanju prava u slučaju jamstva dobit ćete na našoj početnoj stranici www.daljinsko-upravljanje.hr

Ako imate slučaj jamstva ili pitanja u vezi Vašeg proizvoda, nazovite nas na dežurni servisni telefon **+385 (1) 388 66 77** ili **388 02 47** u vremenu od ponedjeljka do petka **od 08:00 do 16:00** sati ili nas kontaktirajte na e-mail adresu: daljinsko-upravljanje@inet.hr.

5 GODINA
PROIZVOĐAČA
JAMSTVA

11. Tehnički podaci

Dimenzije (V x Š x D)	120 x 117 x 120 mm,
Mrežni priključak	120-240 V, 50/60 Hz
Potrošnja snage	maks. 1,8 W (stand-by 800 mW)
Snaga	
potrošnja svjetiljki sa žarnom niti /halogenih svjetiljki fluorescentne svjetiljke EPN	maks. 2000 W pri 230 V
fluorescentne svjetiljke nekompenzirano	maks. 1000 W pri 230 V (cos φ = 0,5)
fluorescentne svjetiljke serijski kompenzirano	maks. 1000 VA pri 230 V (cos φ = 0,5)
niskonaponske halogene svjetiljke	maks. 1000 VA pri 230 V (cos φ = 0,5)
LED < 2 W	110 W
2 W < LED < 8 W	280 W
LED > 8 W	450 W
Kapacitivno opterećenje	≤ 176 µF
Višna montaža	2,2 m
Senzorika	senzor iHF (5,8 GHz, 1 mW)
Kat. detekcije	160°
Doimet	1-5 m (maks. oko 7 m)
Podešavanje vremena	30 s - 30 min, 10 s - 30 min (putem dalj. upravljača RC9)
Stalno svjetlo	uklopivo (4 sata)
Podešavanje svjetlosnog praga	2-2000 luksa
Maks. pokrivenost površine	oko 68 m ²
Vrsta zaštite	IP 54
Temperaturno područje	-20 °C do +50 °C

12. Smetnje u pogonu

Smetnja	Uzrok	Pomoć
Senzor bez napona	■ reagirao je osigurač, nije uključeno, prekinut vod ■ kratki spoj	■ uključiti osigurač, zamijeniti, uključiti mrežnu sklopku, provjeriti vod ispitivačem napona ■ provjeriti priključke
Senzor ne uključuje.	■ tijekom dana se podešavanje svjetlosnog praga nalazi u noćnom režimu rada ■ neispravna žarulja ■ mrežna sklopka je ISKLJUČENA ■ reagirao je osigurač	■ iznova podesiti ■ zamijeniti žarulju ■ uključiti ■ uključiti osigurač, zamijeniti, eventualno provjeriti priključak ■ podesiti iznova
Senzor se ne isključuje.	■ područje detekcije nije ciljano podešeno	
Senzor se ne isključuje.	■ stalno kretanje u području detekcije	■ provjeriti područje i eventualno ga ponovno podesiti odnosno prekriti ■ promijeniti odnosno prekriti područje ■ deaktivirati stalno svjetlo od 4 sata
Senzor uvijek UKLJUČUJE/ ISKLJUČUJE.	■ uključena svjetiljka nalazi se u području detekcije	■ premjestiti odnosno prekriti područje, povećati razmak

1. Käesoleva dokumendi kohta

Palun lugege hoolikalt läbi ja hoidke alles!

- Autoriõigusega kaitstud. Järeletrükk, ka välja- võttes, ainult meie nõusolekul.
- Õigus muudatusteks tehnilise täiustamise eesmärgil reserveeritud.

Sümbolite selgitus



Hoiatus ohtude eest!



Viide tekstikohtadele dokumendis.

2. Üldised ohutusjuhised



Katkestage enne igasuguseid töid seadme kallal pingetoide!

- Monteerimisel peab olema külgeühendatav elektrijuhe pingevaba. Selleks lülitage esmalt elektrivool välja ja kontrollige pingestri abil pingevabadust.
- Sensori installeerimisel on tegemist tööga võrgupingel. Seda tuleb teostada seetõttu asjatundlikult vastavalt riigisestele eeskirjadele. (DE - VDE 0100, AT - ÖVE / ÖNORM E8001-1, CH - SEV 1000)
- Kasutage ainult originaalvaruosi.
- Remonti tohivad teha üksnes oskustöökajad.

3. iHF 3D

Nõuetekohane kasutus

– iHF 3D -sensor on aktiivne seinale kinnitatav liikumisandur välistingimustesse.

Integreeritud iHF 3D-sensor saadab välja kõrgsageduslikke elektromagnetlaineid (5,8 GHz) ja võtab vastu nende kaja. Kui tuvastuspiirkonnas liigub inimene, registreerib sensor kaja muutumise ja aktiveerib lülitussignaali.

iHF 3D-sensor eristab signaalanalüüsi abil liikuvaid inimesi ja liikuvaid objekte, nt pöösaid ja väikeloomi (Kuni kodukassi suurused loomad). 3D-antennitehnoloogia võimaldab täpselt individuaalset seadistamist kolmel teljel. Nii ei teki valelülitusi väikeloomade tõttu ega tõrkeid

äämuslike temperatuuride korral. Kõiki funktsiooniseadistusi saab teha ka kaugjuhtimispuldi RC9 abil. (→ "7. Tarvikud")

Juhis

iHF-sensori kõrgsageduslik võimsus on umbes 1 mW – see on kõigest tuhandik mobiiltelefoni või mikrolaineahju kiirgusvõimsusest.

Tarnekomplekt (joon. 3.1)

Toote mõõdud (joon. 3.2)

Montaažikõrgus/tööraadius (joon. 3.3)

Seadme ülevaade (joon. 3.4)

- A Seinahoidik
- B Pistikühendus
- C Sensor
- D Aja seadmine
- E 3D-tööraadiuse seadmine
- F Heleduse seadistamine
- G Disainsirm

4. Installatsioon

- Lülitage voolutoide välja (joon. 4.1)

Ühendusskeem (joon. 4.2)

Võrgutoitejuhtme ühendamine (joon. 4.3)

Võrgutoitejuhe koosneb 3-soonelisest kaablist (juhtme läbimõõt max 19 mm):

L = faas (enamasti must, pruun või hall)

N = neutraaljuht (enamasti sinine)

L' = voolujuht

Kahtluse korral tuleb kaablid pingetestiga identifitseerida; seejärel lülitage faas pingeva baks. Faas (**L**) ja neutraaljuht (**N**) lülitatakse ridaklemmi külge.

Palun pidage silmas, et elektrisüsteemi tuleb kaitseda vähemalt 16 A pealkaitsega.

Tähtis!

Ühenduste omavaheline ära vahetamine põhjustab seadmes või kaitsesekabis hiljem lühise. Sel juhul tuleb üksikute kaablid veelkord identifitseerida ning uuesti külge ühendada. Võrgutoitejuhtmesse võib olla iseenesestmõistetavalt installeeritud sisse ja välja lülitamiseks võrgulülitit.

5. Montaaž

- Kontrollige kõiki koostedetaili kahjustuste suhtes.
- Ärge võtke toodet kahjustuste korral käiku.

Montaažisammud

- Valige tööraadiust ja liikumise tuvastamist arvesse võttes sobiv montaažikoht (joon. 3.3)
- Lülitage voolutoide välja (joon. 4.1)
- Märkige puuravad (joon. 5.1)
- Puurige avad ja pange tüübid sisse (joon. 5.2)
 - Süvispaigaldatav toitejuhe (joon. 5.2)
 - Pingepaigaldatav toitejuhe (joon. 5.3)
- Ühendage ühenduskaabel külge (joon. 4.2)
- Pistikühenduse (**B**) ühendamine (joon. 5.4)
- Sensori (**C**) kinnitamine (joon. 5.5)
- Lülitage voolutoide sisse (joon. 5.6)
- Teostage seadme → „6.1 Käsitsemine“

6. Käsitsemine

Käsitsemise/toimimise legend (joon. 6.1)

Juhis

Võrgutoite ühendamisel vilgub valge oleku-LED 10 sekundit. Seejärel on sensor kasutusvalmis.

Tehaseseadistused

Aja seadmine: Install (nr 8)

Tööraadiuse seadmine: 3x MAX

Heleduse seadmine 1000 lx (nr 7)

Funktsioonid

Aja seadmine (joon. 6.2/H)

Ühendatud tarbija valgustamisega saab seada 6 astmet: 30 s, 1 min, 2 min, 5 min, 15 min ja 30 min.

Impulssrežiim (joon. 6.2/H)

Kui seate regulaatori asendisse **JL** (nr 1), on seade impulssrežiimis, st väljund lülitatakse u 2 sekundis sisse (nt trepikojaautomaa di jaoks). Seejärel ei reageeri sensor u 8 sekundit välitel liikumisele.

Install-režiim (joon. 6.2/H)

Install-režiim on mõeldud toimivuse ja tuvastuspiirkonna kontrollimiseks. Ühendatud valgusti

lülitub liikumise korral heledusest sõltumatult 10 sekundiks sisse (oleku-LED vilgub). Install-režiim on kõigi teiste seadistuste ees ülismulik. Install-režiimis lahkimiseks muutke seadistusregulaatorit. Kaugjuhtimispuldi RC9 abil seadistamise korral lülitub Install-režiim 10 sekundi möödudes automaatselt välja.

Tööraadiuse seadmine (joon. 6.2 / I 1-3)

Tuvastuspiirkonda saab 3 seadistusregulaatori abil astmevabalt (1–5 m) seadistada kolme üksteisest sõltumatu telje abil kuni umbes 7 meetrile. Seadistusregulaatorit abil seadistatakse maksimaalne tuvastuspiirkond. Tuvastusskeem (joon. 6.3)

Märkus:

Kui mõnes neist suundadest on vähem kui 7 m kaugusel müür või muu samane objekt, tuleb tuvastuspiirkond ka selles suunas seada maksimaalseks, sest midu võivad tekkida tuvastustõrked. Tuvastuspiirkonna seadistusi tuleks kasutada ainult selliste piirkondade välistamiseks, kus liikumisele ei tohi kaasneda valgustuse sisselülitamine. iHF 3D mudu häired võivad tekkida paigaldamisel nurkadesse või metallfassaadidele.

Heleduse seadistamine

(Reaktsiooni lävi) (joon. 6.2 / J)

Sensori soovitatav rakenduskünnist saab seadistada astmevabalt vahemikus umbes 2 kuni 1000 lx.

Õpetamistrežiim

Teach-režiimis (jn 6.2 / J / nr 8) salvestatakse ümbritseva valguse praegune väärtus, millest allpool sensor edaspidi liikumisele reageerib.

Püsivalgustusfunktsioon (joon. 6.4 / 6.5)

Kui võrgutoitejuhtmesse monteeritakse võrgulülitit, on lihtsa sisse- ja väljalülitamise kõrval võimalikud järgnevad funktsioonid:

Sensorirežiim (joon. 6.4)

– **Valguse sisselülitamine**

(kui valgusti on VÄLJAS);

– lülitit 1 × VÄLJA ja SISSE. Valgusti jääb seadistatud ajaks sisselülitatuks.

– **Valguse väljalülitamine**

(kui valgusti on SISSE lülitatud);

– lülitit 1 × VÄLJA ja SISSE. Valgusti lülitub välja või ümber sensorirežiimi.

Pidevalgustusrežiim (joon. 6.5)

– Pidevalgustuse sisselülitamine:

- lülitü 2 x VALJA ja SISSE. Valgusti seatakse 4 tunnisküpsvalgustusele (oleku-LED SEES). Seejärel lülitub see automaatselt sensorirežiimile tagasi (oleku-LED VÄLJAS).

– Pidevalgustuse väljalülitamine:

- lülitü 1 x VALJA ja SISSE. Valgusti lülitub välja või läheb üle sensorirežiimile.

Tähtis:

Lülitü mitmekordne vajutamine peaks toimuma kiiresti üksteise järel (vahemikus 0,2-1 s).

7. Lisatarvikud

FB RC9 (EAN 4007841007638)

Kaugjuhtimispuhli RC9 abil saab juhtida ükskõik mitut iHF 3D-sensorit. Igast kehtivast nupuvajutusest annab märku oleku-LED-i vilkumine sensoril (1 x). Igast kehtetust nupuvajutusest annab märku oleku-LED-i vilkumine sensoril (2 x). (joon. 7.1)

Funktsioonid:



1 Heleduse seadistamine

Soovitud rakendamisläve saab sujuvalt u 2-1000 lux peale seada.



2 Päevavalgusrežiim



3 Öörežiim



4 Teach-Modus

Soovitud valgustingimustel, mille puhul sensor peab tulevikus liikumisele reageerima, tuleb vajutada antud klahvi.

Präegune väärtus salvestatakse.



5 Aja seadmine

Soovitatav valgustusaega pärast viimase liikumise tuvastamist saab klahvide vajutamisega reguleerida 10 sekundile, 1 minutile, 5 minutile ja 15 minutile.



6 Valgustuskestus

Valgustuskestuse seadmine individuaalselt soovitud ajale. Iga klahvi-vajutus suurendab praegust ajaseadistust 1 minuti võrra (max 30 min).



7 Pidevalgustuse funktsioon

Klahvi vajutamisel lülitub valgusti 4 tunnisküpsisse (oleku-LED sees). Seejärel lülitub valgusti automaatselt sensorirežiimile tagasi. Klahvi uuesti vajutamisel (enne 4 tunni möödumist) lülitub valgusti sensorirežiimile.



8 Install-režiim

Install-režiim on mõeldud toimivuse ja tuvastuspiirkonna kontrollimiseks. Valgusti lülitub liikumise korral heledusest sõltumatuult 10 sekundiks sisse. (Oleku-LED vilgub.)

Install-režiim on kõigi teiste seadistuste ees ülimuslik. 10 minuti pärast lülitub Install-režiim automaatselt välja. Pärast lähtestusklahvi vajutamist lülitub Install-režiim kohe välja. Tähelepanu! Teach-režiimi ja Install-režiimi ei saa korraga kasutada.



9 Lähtestamine

Kõikide seadistuste seadistamine valgusti käsitsi seatud väärtustele ehk tehaseadistustele.

Smart Remote (lisavarustus)

(EAN 4007841009151)

- Juhtimine nutitelefoni või tahvelarvuti abil
- Asendab kaugjuhtimispuhli
- Laadige sobiv rakendus alla ja looge ühendus Bluetoothi abil

8. EÜ vastavusdeklaratsioon

Käesolevaga deklareerib STEINEL Vertrieb GmbH, et käesolev raadioseadme tüüp iHF 3D vastab direktiivi 2014/53/EÜ nõuetele. EÜ vastavusdeklaratsiooni täielik tekst on kättesaadav järgmisel internetiaadressil: www.steinel.de

9. Utiliseerimine

Elektriseadmed, lisatarvikud ja pakendid tuleb suunata keskkonnateadlikku taaskasutusse.



Ärge visake elektriseadmeid olmejäätmete hulka!

Ainult ELi riikidele:

Vastavalt kehtivale Euroopa direktiivile vanade elektri- ja elektroonikaseadmete kohta ning selle ümbersõnastusele riiklikus seadusandluses tuleb kasutuskõlbmatud elektriseadmed koguda eraldi ning saata keskkonnasäästlikku taaskasutusse.

10. Garantii

Ostjana omate müüja suhtes samuti seadusega sätestatud puuduste kõrvaldamise õigusi või vastavalt pretensiooniloigusi. Kui Teie asukohtarvud on need õigused olemas, siis meie garantiideklaratsiooneid ei käibi ega piira. Me anname Teie STEINEL Professional sensoritootete laenuvõtteomaduste ja nõuetekohase talitluse kohta 5-aastase garantii. Me garanteerime, et kogu alune toode on vaba materjal-, valmistamis- ja konstruktsioonivigadest. Me garanteerime kõigi elektrooniliste koostisosaade ja kaabli talitluskõlblikkuse ning et kasutatud valmistamismaterjalid ja nende pealispind on puudustevabad.

11. Tehnilised andmed

Mõõtmed (K x L x S)	120 x 117 x 120 mm
Võrguühendus	120–240 V, 50/60 Hz
Võimsustarve	max 1,8 W (stand-by 800 mW)
Võimsus	
Hõõg-/halogeenlampide koormus	max 2000 W, 230 V
Luminofoorlampid EVG	max 1000 W, 230 V (cos φ = 0,5)
Kompenseerimata luminofoorlampid	max 1000 VA, 230 V (cos φ = 0,5)
Jadakompensatsiooniga luminofoorlampid	max 1000 VA, 230 V (cos φ = 0,5)
Madalpinge-halogeenlampid	max 1000 VA, 230 V (cos φ = 0,5)
LED < 2 W	110 W
2 W < LED < 8 W	280 W
LED > 8 W	450 W
Mahtuvusliik koormus	≤ 176 µF
Paigalduskõrgus	2,2 m
Sensorika	iHF-Sensor (5,8 GHz, 1 mW)
Tuvastusnurk	160°
Tööraadius	1–5 m (max u 7 m)
Kellaaja seadmine	30 s - 30 min, 10 s - 30 min (kaugjuhtimispuhli RC9 abil)
Pidevalgustus	lülitatakse (4 h)
Hämaruse seadistamine	2–2000 lx
Max kaetav pindala	u 68 m ²
Kaitseliik	IP 54
Temperatuurivahemik	-20 kuni +50 °C

Kaebuste esitamine

Kui soovite tootega seondult reklamatsiooni esitada, siis palun saatke see komplekskõnena ja tasutaud tarneaga koos originaal-ostutšekiga, mis peab sisaldama ostukuupäeva andmeid ning toote nimetust, meie edasimüüjale või otse meile, **Fortronic AS, Tööstuse tee 10, 61715, Tõrvandi**. Me soovime Teil ostutšekki seetõttu kuni garantiiaja möödumiseni hoolikalt alal hoida. STEINEL ei vastuta tagasisaatmise raames esinevate transpordikulude ja -riskide eest.

Informatsiooni garantiijuhtumi kehtestamiseks saate meie kodulehelt www.fortronic.ee või www.steinel-professional.de/garantie

Garantiijuhtumi esinemise või mõne toote kohta küsimuste tekkimise korral võite meile esmaspäevast reedeni 9.00-17.00 vahemikus teeninduse numbril **+372 7 475 208** helistada.

5 AASTA
TOOTJA
GARANTIID

12. Käitusrikked

Rike	Põhjus	Abi
Sensoril puudub pinge	■ Kaitse on vallandunud, pole sisse lülitatud, juhe on katki ■ Lühis	■ Lülitage kaitse sisse või vahetage välja; lülitage võrgulüüti sisse; kontrollige juhett pingetestriga ■ Kontrollige ühendusi
Sensor ei lülitu sisse	■ Päävarežiimi puhul, hämaruseeseadistus paikneb öörežiimis ■ Hõõglamp defektne ■ Võrgulüüti VÄLJAS ■ Kaitse on vallandunud ■ Tuvastuspiirkond pole suunatud seadistatud	■ Seadistage uuesti ■ Vahetage hõõglamp ■ Lülitage sisse ■ Lülitage kaitse sisse või vahetage välja; vajaduse korral kontrollige ühendust ■ Häälestage uuesti
Sensor ei lülitu välja	■ Pidev liikumine tuvastuspiirkonnas	■ Kontrollige piirkonda ja häälestage vajadusel uuesti või katke kinni ■ Muutke või katke piirkond kinni ■ Püsivalgustusrežiimi 4 h inaktiveerimine
Sensor lülitub alati SISSE/VÄLJA	■ Lülitatav valgusti paikneb tuvastuspiirkonnas	■ Seadke piirkond ümber või katke kinni, suurendage vahemaad

LT

1. Apie šį dokumentą

Prašom įdėmiai perskaityti ir išsaugoti!

- Autorių teisės saugomos. Perspausdinti, taip pat ir atskiras ištraukas, leidžiama tik gavus mūsų sutikimą.
- Pasilikama teisė daryti pakeitimus techninio tobulinimo tikslais.

Simbolių paaiškinimas



Įspėjimas apie pavojus!



Nuroda į atskiras dokumento teksto dalis.

2. Bendrieji saugos nurodymai



Prieš pradėdami dirbti su prietaisu atjunkite elektros energijos tiekimą!

- Montuojant prijungiamajame elektros laide netur būti įtampos. Todėl visų pirma atjunkite elektros srovę ir įtampos rodytuvu patikrinkite, ar nėra įtampos.
- Įrengiant sensorių dirbama su tinklo įtampa. Todėl ji reikia prijungti tinkamai, vadovaujantis šalyje galiojančiomis instaliacijos normomis ir jungimo taisyklėmis. (**DE** - VDE 0100, **AT** - ÖVE / ÖNORM E8001-1, **CH** - SEV 1000)
- Naudokite tik originalias atsargines dalis.
- Remonto darbus atlikti galima tik specializuotose remonto dirbtuvėse.

3. iHF 3D

Naudojimas pagal paskirtį

– iHF 3D sensorius yra aktyvus judesio daviklis, skirtas naudoti lauke ir pritaikytas montuoti ant sienos.

iHF 3D sensorius siunčia aukšto dažnio elektromagnetines bangas (5,8 GHz) ir priima jų aidą. Užfiksavus žmonių judėjimą jautrumo zonoje, nustatomas sensoriaus aido pasikeitimas ir suaktyvinamas perjungimo signalas.

iHF 3D sensorius analizuodamas signalą atskiria judančius žmones nuo judančių objektų, tokių kaip krūmai arba maži gyvūnai

(maždaug naminės katės ir dydžio ir mažesni gyvūnai). 3D antenos technika užtikrina tikslų individualų nustatymą trijų ašių atžvilgiu. Taip išvengiama klaidingų įsijungimų, kuriuos sukeltų maži gyvūnai bei triktys dėl itin aukštos ar žemos temperatūros. Visas funkcijas galima įvesti nuotoliniu valdymo pultu RC9. (→ „7. Priedai“)

Pastaba

iHF sensoriaus aukšto dažnio galia atitinka maždaug 1 mW, tai sudaro tik 1000-ąją dalį mobiliojo telefono arba mikrobangų krosnelės siuntimo galios.

Tiekiami įranga (**3.1 pav.**)

Gaminio matmenys (**3.2 pav.**)

Montavimo aukštis / jautrumo zonos ilgis

(**3.3 pav.**)

Prietaiso apžvalga (**3.4 pav.**)

- A Sieninis laikiklis
- B Kištukinė jungtis
- C Sensorius
- D Švietimo traukmės nustatymas
- E 3D jautrumo zonos ilgio nustatymas
- F Apšvietimo lygio nustatymas
- G Dekoratyvusis dangtelis

4. Įrengimas

- Išjunkite elektros energijos tiekimą (**4.1 pav.**)

Prijungimo diagrama (**4.2 pav.**)

Tinklo įvado prijungimas (**4.3 pav.**)

Prie elektros srovės tinklo prietaisas jungiamas trigysliu kabeliu (didžiausias laido skersmuo 19 mm):

L = fazė (dažniausiai juodas arba rudas laidas)

N = nulinis laidas (dažniausiai mėlynas)

L' = laidas, kuriuo teka srovė

Jei kyla abejonų, laidus patikrinkite įtampos indikatoriumi; po to atjunkite srovę. Fazė (**L**) ir nulinis laidas (**N**) jungiami prie švietuvo gnybtų.

Atkreipkite dėmesį į tai, kad elektros grandinė turi būti apsaugota 16 A saugikliu.

Svarbu!

Neteisingai sujungti laidai sukelia trumpąjį jungimą prietaise arba paskirstymo spintoje. Tokiu atveju reikia dar kartą identifiikuoti atskirus kabelius ir prijungti iš naujo. Tinklo įvade galima įrengti įjungimo ir išjungimo jungiklius.

5. Montavimas

- Patikrinkite visas dalis, ar nėra pažeidimų.
- Esant pažeidimams gaminio nenaudokite.

Montavimo eiga

- Pasirinkite tinkamą montavimo vietą atsižvelgdami į jautrumo zonos ilgį ir judėjimo fiksuojamą **(3.3 pav.)**
- Išjunkite elektros energijos tiekimą **(4.1 pav.)**
- Pažymėkite gręžimo skylės **(5.1 pav.)**
- Išgrežkite skylės ir įkiškite kaiščius **(5.2 pav.)**
 - Potininkinis įvadas **(5.2 pav.)**
 - Virštininkinis įvadas **(5.3 pav.)**
- Prijunkite jungiamuosius laidus **(4.2 pav.)**
- Prijunkite kištukinį jungtį **(B) (5.4 pav.)**
- Priveržkite sensorių **(C) (5.5 pav.)**
- Įjunkite elektros energijos tiekimą **(5.6 pav.)**
- Atlikite nustatymus
→ „6. Naudojimas“

6. Naudojimas

Valdymo / funkcijų aišklinimas **(6.1 pav.)**

Pastaba

Prijungus prie tinklo 10 sekundžių mirksis baltas būklės šviesos diodas. Po to sensorių galima naudoti.

Gamyklos nustatymas

Laiko nustatymas: įrengimas (8 pad.)
Jautrumo zonos ilgio nustatymas: 3x MAX
Apšvietimo lygio nustatymas 1000 liuksų (7 pad.)

Funkcijos

Švietimo trukmės nustatymas (6.2 pav. / H)

Pageidaujama prijungto šviestuvo švietimo trukmė galima nustatyti 6 pakopomis, kas 30 s, 1 min., 2 min., 5 min., 15 min. iki 30 min.

Impulsinis režimas (6.2 pav. / H)

Nustatykite reguliatorių į **┘** (1 pad.), prietaisais veiks impulsiniu režimu, t. y., išvadas įjungiamas maždaug 2 sek. (pvz., laiptų aikštelės automatu). Po to sensorius maždaug 8 sek. nereaguos į judėjimą.

Įrengimo režimas (6.2 pav. / H)

Įrengimo režimas skirtas funkcijoms bei jautrumo zonai patikrinti. Nepriklausomai nuo apšvietimo prijungtas šviestuvus įsijungia 10 s, kai tik užfiksuojamas judesys (mirksis būklės LED). Įrengimo režimas yra prioritetas lyginant su kitais nustatymais. Norėdami išjungti įrengimo režimą pakeiskite nustatymo reguliatoriaus padėtį. Atliekant nustatymus nuotoliniu valdymo pultu RC9, įrengimo režimas išjungiamas automatiškai po 10 min.

Jautrumo zonos ilgio nustatymas (6.2 / I 1-3 pav.)

Veikimo nuotolį galima nustatyti tolygiai 3 sukamaisiais reguliatoriais (1–5 m) maks. maždaug 7 m trijų ašių atžvilgiu nepriklausomai viena nuo kitos. Nustatymo reguliatoriais nustatomas maksimalus jautrumo zonos ilgis. Jautrumo kreivė **(6.3 pav.)**

Pastaba:

jeigu viena šių krypčių mažesni nei 7 m atstumu yra siena ar pan., ta kryptimi jautrumo zonos ilgis vis tiek turi būti nustatytas ties maksimalia reikšme, nes priešingu atveju bus fiksuojamos triukšys. Jautrumo zonos ilgio nustatymai turėtų būti naudojami tik tam, kad būtų galima apriboti tam tikras zonas, kurios šviesa neturi įsijungti. IHF 3D neigiamai veikia montavimas kampanose arba ant metalinių fasadų.

Apšvietimo lygio nustatymas (suveikimo slenkstis) (6.2 / J pav.)

Norimą sensoriaus suveikimo slenkstį galima nustatyti tolygiai nuo maždaug 2 iki 1000 liuksų.

Įsisavinimo režimas

Įsisavinimo režimo **(6.2 pav. / J / 8 pad.)** atmintyje įvedama esama aplinkos šviesumo reikšmė, kurios nepasiekus jutiklis ateiityje turi reaguoti į judėjimą.

Pastovaus švietimo funkcija (6.4 / 6.5 pav.)

Jei įvade įmontuotas tinklo jungiklis, be paprastų įjungimo ir išjungimo funkcijų galimos ir šios:

Sensorinis režimas (6.4 pav.)

- **Įjungti šviesą** (kai žibintas ĮJUNGTAS):
 - jungiklį 1 × ĮJUNGTI ir ĮJUNGTI. Šviestuvus šviečia nustatytą laiką.
- **Išjungti šviesą** (kai žibintas ĮJUNGTAS):
 - jungiklį 1 × ĮJUNGTI ir ĮJUNGTI. Žibintas išsijungia ir persijungia į sensorinį režimą

Pastovaus švietimo režimas (6.5 pav.)

- **Pastovaus švietimo įjungimas:**
 - jungiklį 2 (ĮJUNGTI ir ĮJUNGTI). Šviestuvus 4 valandoms įjungiamas veikti nuotolinio švietimo funkcija (būklės LED ĮJUNGTAS). Paskui jis automatiškai vėl persijungia į jutiklio režimą (būklės LED ĮJUNGTAS).
- **Pastovaus švietimo išjungimas:**
 - jungiklį 1 (ĮJUNGTI ir ĮJUNGTI). Šviestuvus išsijungia arba persijungia į sensorinį darbo režimą.

Svarbu!





Jungiklis turi būti spaudinėjamas kiek galima greičiau (0,2–1 s diapazone).

7. Priedai:

FB RC9 (EAN 4007841007638)

Nuotolinio valdymo pultu RC9 galima valdyti bet kokį kiekį IHF 3D sensorių. Apie bet kokį mygtuko paspaudimą sensoriuje signalizuoja būklės LED mirksėjimas (1x). Apie bet kokį negaliojantį mygtuko paspaudimą sensoriuje signalizuoja būklės LED mirksėjimas (2x). **(7.1 pav.)**

Funkcijos:

-  **1 Apšvietimo lygio nustatymas**
Pageidaujama suveikimo slenkstį galima nustatyti tolygiai nuo maždaug 2–1000 liuksų.
-  **2 Dienos šviesos režimas**
-  **3 Nakties režimas**
-  **4 „Tech-Modus“**
Esant pageidaujama apšvietimo lygiui, kai sensorius turi fiksuoti judė-

sius, paspauskite šį mygtuką. Esama reikšmė išsaugoma.



- 5 Švietimo trukmės nustatymas**
Pageidaujama švietimo trukmė po paskutinio judesio fiksavimo galima nustatyti mygtuko paspaudimu 10 sekundžių, 1 min., 5 min., 15 min.



- 6 Švietimo trukmė**
Švietimo trukmės nustatymas individualiai. Kiekvienas mygtuko paspaudimas padidina esamą švietimo trukmės nustatymo dydį 1 minute (maks. 30 min.)



- 7 Pastovaus švietimo funkcija**
Mygtuko paspaudimu šviestuvus įjungiamas 4 valandoms (būklės LED įjungtas). Paskui šviestuvus automatiškai vėl persijungia į jutiklio režimą. Paspaudus mygtuką dar kartą (nepaėjus 4 valandoms) šviestuvus persijungia į įprastą sensorinį režimą.



- 8 Įrengimo režimas**
Įrengimo režimas skirtas funkcijoms bei jautrumo zonai patikrinti. Nepriklausomai nuo apšvietimo šviestuvus įsijungia 10 s, kai tik užfiksuojamas judesys (būklės LED mirksis). Įrengimo režimas yra prioritetas lyginant su kitais nustatymais. Įrengimo režimas išjungiamas automatiškai po 10 min. Paspaudus atstato mygtuką įrengimo režimas išsijungiamas nedelsiant. Dėmesio! Įsisavinimo ir įrengimo režimai negali būti naudojami vienu metu.



- 9 Atstata**
Visų rankinių būdu ant šviestuvo atliktų nustatymų reikšmių ir gamyklos nustatymų atstata.

Išmanusis nuotolinis pultas

(pasirenkamasis)
(EAN 4007841009151)

- Valdymas išmaniuoju telefonu arba planšetiniu kompiuteriu
- Pakeičia nuotolinio valdymo pultą
- Atsisiųskite tinkamą programėlę ir susiekite per „Bluetooth“

8. EB atitikties deklaracija

Aš, STEINEL Vertrieb GmbH, patvirtinu, kad radijo įrenginių tipas iHF 3D atitinka Direktyvą 2014/53/ES. Visas ES atitikties deklaracijos tekstas prieinamas šiuo interneto adresu: www.steinel.de

9. Šalinimas

Elektros prietaisai, priedai ir pakuotės turi būti perdirbami aplinkai nekenksmingu būdu.



Neišmeskite elektros prietaisų kartu su būtinėmis atliekomis!

Tik ES šalims: remiantis galiojančia Europos Sąjungos direktyva dėl senų elektros ir elektronikos prietaisų ir jos įgyvendinimu nacionalinėje teisėje, nebenaudojami elektros prietaisai turi būti šalinami atskirai ir nukreipiami perdirbti aplinkai nekenksmingu būdu.

10. Garantija

Kaip pirkėjas, prireikus, turite jums įstatymų suteiktas teises, reiškiamas pardavėjui. Jeigu šios teisės egzistuoja jūsų šalyje, mūsų garantija jų negali sumažinti arba apriboti. Suteikiame jums 5 metų garantiją užtikrinami puikias savybes ir sklandų „STEINEL-Professional“ sensorinio gaminio veikimą. Garantuojame, kad šiame gaminyje nėra medžiagos, gamybos ir konstrukcinių defektų. Garantuojame sklandų visų elektroninių dalių ir kabelių veikimą ir užtikriname, kad visos naudotos medžiagos ir jų paviršiai yra be trūkumų.

Galiojimas

Jeigu norite pareikšti pretenziją dėl gaminio, atsiųskite jį visą, apmokėję gabenimo išlaidas, su originaliu pirkimo dokumentu, kuriame turi būti nurodyta pirkimo data ir pavadinimas, pardavėjui iš kurio pirkote arba STEINEL atstovui Lietuvoje **UAB KVARCAS (Neries krantinė 32, Kaunas) arba tiesiai gamintojui šiuo adresu: Neries krantinė 32, LT-48463 Kaunas.** Todėl rekomenduojame pirkimo dokumentą saugoti iki garantinio laiko pabaigos.

STEINEL nedengia gabenimo išlaidų ir neatsako už riziką grąžinant. Informacijos kaip pasinaudoti garantine teise rasite mūsų svetainėje www.steinellietuva.lt/garantijos arba www.steinellietuva.lt.

Garantinio įvykio atveju arba jeigu turite klausimų, susijusių su šiuo gaminiumi, bet kada galite skambinti STEINEL atstovui Lietuvoje UAB KVARCAS (8-37-408030) arba tiesiogiai gamintojui jo aptarnavimo skyriaus būdinių linija **8-37-408030, 8-686-52729.**

5 METU
GAMINTOJŲ
GARANTIJA

11. Techniniai duomenys

Matmenys (A x P x G)	120 x 117 x 120 mm
Prijungimas prie tinklo	120–240 V, 50/60 Hz
Suvartojama galia	maks. 1,8 W (stand-by 800 mW)
Galimumas	
Kaitrinės / halogeninės lempuotės aprova	maks. 2000 W esant 230 V
Liuminescencinės lempos elektroniniai paleidimo įrenginiai (EVG)	maks. 1000 W esant 230 V (cos φ = 0,5)
Liuminescencinės lempos, nekompensuotos	maks. 1000 VA esant 230 V (cos φ = 0,5)
Liuminescencinės lempos, išilginė kompensacija	maks. 1000 VA esant 230 V (cos φ = 0,5)
Žemos įtampos halogeninės lempos	maks. 1000 VA esant 230 V (cos φ = 0,5)
LED < 2 W	110 W
2 W < LED < 8 W	280 W
LED > 8 W	450 W
Talpinė aprova	≤ 176 μF
Montavimo aukštis	2,2 m
Sensorika	iHF-Sensor (5,8 GHz, 1 mW)
Aplinkos kampas	160°
Jautrumo zona	1–5 m (maks. maždaug 7 m)
Laiko nustatymas	30 s – 30 min., 10 s – 30 min. (nuotolinio valdymo pultu RC9)
Pastovus švietimas	įjungimas (4 val.)
Prieblandos nustatymas	2–2000 liuksų
Maks. apimamas plotas	apie 68 m ²
Saugumo klasė	IP 54
Temperatūros diapazonas	nuo -20 iki +50 °C

12. Veikimo sutrikimai

Gedimas	Priežastis	Pagalba
Sensoriuje nėra įtampos	■ Suveikė saugiklis, neįjungta, nutrauktas laidas ■ Trumpasis jungimas	■ Įjunkite, pakeiskite saugiklį; įjunkite tinklo jungiklį; įtampos tikrinimo prietaisu patikrinkite laidą ■ Patikrinkite įvadą
Sensorius neįsijungia	■ Veikiant dienos šviesos režimu, prieblandos nustatymai nustatyti ties nakties režimu ■ Perdegusi lempuotė ■ Tinklo jungiklis išjungtas ■ Suveikė saugiklis ■ Aptikimo zona nustatyta netiksiai	■ Nustatykite iš naujo ■ Pakeiskite lempuotę ■ Įjunkite jungiklį ■ Įjunkite, pakeiskite saugiklį; jeigu reikia, patikrinkite jungtį ■ Sureguliuokite iš naujo
Sensorius neišjungia šviestuvo	■ Jautrumo zonoje fiksuojamas nuolatinis judesys	■ Patikrinkite jautrumo zoną ir, jei reikia, iš naujo sureguliuokite ar nustatykite ■ Pakeiskite ar nustatykite kitą diapazoną ■ Nuolatinės 4 val. švietimo funkcijos išaktyvinimas
Sensorius nuolat įjungia / išjungia šviestuvas	■ Įsijungęs žibintaras yra pagavimo diapazone	■ Iš naujo nustatykite arba uždenkite zoną, padidinkite atstumą

1. Par šo dokumentu

Lūdzu, izlasiet to uzmanīgi un saglabājiet!

- Autortiesības ir aizsargātas. Pārpublicēšana, arī atsevišķu izvilkmumu veidā, tikai ar mūsu atļauju.
- Paturam tiesības veikt izmaiņas, kas saistītas ar tehnikas attīstību.

Simbolu skaidrojums



Būdinājums par bīstamību!



Norāde uz tekstu dokumentā.

2. Vispārēji drošības norādījumi



Pirms jebkādiem darbiem ar ierīci ir jāpārtrauc strāvas padeve tai!

- Montāžas laikā pievienojamais elektrības vads nedrīkst atrasties zem sprieguma. Tādēļ vispirms jāatslēdz elektrība un ar sprieguma testerī jāpārbauda, vai sprieguma vairs nav.
- Sensora instalēšana nozīmē darbu ar elektro-tīkla spriegumu. Tādēļ tas jāveic lietpratīgi un saskaņā ar vietējo instalēšanas un pieslēgšanas tehnisko priekšrakstu prasībām. (z.B. DE - VDE 0100, AT - ÖVE / ÖNORM E8001-1, CH- SEV 1000)
- Izmantojiet tikai oriģinālās detaļas.
- Remontdarbus drīkst veikt tikai profesionālās darbnīcas.

3. iHF 3D

Pareiza lietošana

- iHF 3D sensors ir aktīvs kustību ziņotājs, kas paredzēts uzstādīšanai ārā un montāžai pie sienas.

iHF 3D sensors raida augstas frekvences elektromagnētiskos viļņus (5,8 GHz) un uztver to atstarojumu. Cilvēku kustības gadījumā uz- zveres zonā sensors fiksē izmaiņas atstarotajos viļņos un izraisa ieslēgšanos. Analizējot signā- lus, iHF 3D sensors atšķir cilvēku kustības no tādiem kustīgiem objektiem kā krūmi un nelieli

dzīvnieki (dzīvnieki līdz mājas kaķa izmēram). 3D antenu sistēma sniedz iespēju veikt indivi- duālus iestatījumus uz trīs asīm. Tādējādi tiek izslēgta kļūdaina ieslēgšanās, kuru izraisa nelieli dzīvnieki, kā arī traucējumi sevišķi augstu tem- peratūru gadījumā. Visus funkciju iestatījumus iespējams veikt arī ar tālvadības pulti RC9. (→ "7. Piederumi")

Norāde:

iHF sensora augstfrekvences jauda ir aptuveni 1 mW – tas ir tikai 1/1000 daļa no mobilā telefona vai mikroviļņu krāsns raidjaudas.

Piegādes apjoms (3.1. att.)

Produkta izmēri (3.2. att.)

Montāžas augstums/Sniedzamība (3.3. att.)

Ierīces komplektācija (3.4. att.)

- A Sienas stiprinājums
- B Kontaktsavienojums
- C Sensora vienība
- D Laika iestatīšana
- E 3D darbības rādīslas izvēle
- F Gaišuma iestatīšana
- G Dizaina uzlika

4. Uzstādīšana

- Atslēdziet elektrības apgādi (4.1. att.)

Pieslēgumu diagramma (4.2. att.)

Pievadvada pievienošana elektrotīklam (4.3. att.)

Tīkla pievadvadu veido 3 dzīslu kabelis (maks. kabeļa diametrs 19 mm).

L = fāze (parasti melns, brūns vai pelēks)

N = nulles vads (parasti zils)

L' = vadošais elektrības vads

Šaubu gadījumā ar pieņemama mērītāja palāno- saka kabeļa dzīslas, pēc tam kabelis atkārtoti ir jāatslēdz no strāvas tīkla. Fāze (**L**) un nulles vads (**N**) tiek pieslēgti savienotājkārtībai.

Lūdzam ievērot, ka elektriskā tīklā ir jānodroši- na ar 16 A drošinātāju.

Svarīgi!

Pieslēgumu saukucšana vēlāk var izraisīt īssa- vienojumu ierīcē vai Jūsā sadales skapī. Šādā gadījumā ir atkārtoti jāveic atsevišķu kabeļu noteikšana un savienošana. Tīkla pievadvada

var remontēt tīkla slēdzi, kas paredzēts ieslēg- šanai un izslēgšanai.

5. Montāža

- Pārbaudiet visas detaļas, vai tās nav bojātas.
- Bojājumu gadījumā nelietojiet produktu.

Montāžas soļi

- Izvēlieties montāžai piemērotu vietu, ņemot vērā sniedzamību un kustības uztveršanu (3.3. att.)
- Atslēdziet elektrības apgādi (4.1. att.)
- Atzīmējiet urbuma vietas (5.1. att.)
- Zurbieģa caurumus un ielietojiet dibeljus (5.2. att.)
- Zemapmetuma pievads (5.2. att.)
- Virsapmetuma pievads (5.3. att.)
- Pievienojiet pieslēguma kabeli (4.2. att.)
- Pievienojiet kontaktsavienojumu (B) (5.4. att.)
- Pieskrūvējiet sensora vienību (C) (5.5. att.)
- Ieslēdziet elektrības apgādi (5.6. att.)
- Veiciet iestatīšanu → „6. Lietošana”

6. Lietošana

Lietošanas/Funkcionēšanas lēģenda (6.1. att.)

Norāde:

Pēc pieslēgšanas tīklam 10 s mirgo baltā statusa LED lampiņa. Pēc tam sensors ir gatavs darbībai.

Rūpnicas iestatījumi

Laika iestatījums: Instalēšana (8. poz.)

Sniedzamības iestatījums: 3x MAX

Gaišuma iestatījums 1000 luksī (7. pos.)

Funkcijas

Laika iestatījums (6.2. att. / H)

Pieslēgtā patērētāja vēlamā degšanas ilgumu iespējams iestatīt 6 pakāpēs, 30 s, 1 min, 2 min, 5 min, 15 min līdz 30 min.

Impulsa režīms (6.2. att. / H)

Iestatīt iestatījumu slēdzi uz \square (1. poz.), ierīcē ir impulsa režīmā, t.i., izeja tiek ieslēgta uz apm. 2 s (piem., kāpņtelpas automātiskajai gaismai). Pēc tam sensors aptuveni 8 s nereaģē uz kustību.

Instalēšanas režīms (6.2. att. / H)

Instalēšanas režīmā kalpo funkcionalitātes, kā arī uzveres zonas pārbaudei. Neatkarīgi no apgaismojuma, gaismeklis kustības gadījumā ieslēgsies uz 10 sekundēm (mirgo statusa LED). Instalēšanas režīmam ir priekšrocība attiecībā uz visiem citiem iestatījumiem. Izmainiet iestatījuma slēdža pozīciju, lai parnestu instalēšanas režīmu. Veicot iestatījumus ar RC9 tālvadības pulti, iestatīšanas režīms pēc 10 min tiek automātiski izslēgts.

Darbības rādīslas izvēle (6.2. att. / I 1-3)

Sniedzamība ir iestatāma ar 3 iestatījumu regulatoriem bez pakāpēm 1-5 m (maks. apm 7 m) uz trīs asīm neatkarīgi vienai no otras. Ar iestatīšanas regulatoriem tiek iestatīta maksimālais uzveres attālums. Uzveres diagramma (6.3. att.)

Norāde:

Ja kādā no šiem virzieniem tuvāk kā 7 m attālumā atrodas mūris vai līdzīgs objekts, sniedzamība šajā virzienā vienlaigi ir iestatīta uz maksimālu sniedzamību, jo pretējā gadījumā var tikt izraisīta kļūdaina uzveres. Sniedzamības iestatījumi būtu jāizmanot tikai tam, lai izslēgtu zonas, kurās nav jāieslēdzas gaismai. Citi iHF 3D ierobežojumi rodas, veicot montāžu stūros vai uz metāla fasādēm.

Gaišuma iestatīšana

(Reakcijas sliekšnis) (6.2. att. / J)

Vēlamais sensors reakcijas sliekšnis var tikt iestatīts bez pakāpēm no apm. 2 līdz 1000 luksiem.

Teach režīms

Teach režīms (6.2. att. / J / 8. poz.) saglabā aktuālo apkārtējās telpas gaišuma vērtību, zem kuras nākotnē sensors reaģēs uz kustību.

Ilgstošās gaismas funkcija (6.4. / 6.5. att.)

Ja tīkla pievadā tiek instalēts tīkla slēdzis, paralēli parastajām ieslēgšanas un izslēgšanas funkcijām iespējamas šādas funkcijas:

Sensora režīms (6.4. att.)

- **Ieslēgt gaismu** (ja gaismeklis ir IZSL.):
- slēdzis 1 × IZSL. un IESL. Gaismeklis paliek ieslēgts uz iestatīto laiku.
- **Izslēdziet gaismu** (ja lampā ir IESL.):

- slēdzis 1 x IZSL. un IESL. Gaismeklis izslēdzas, t.i., pāriet sensora režīmā.

Ilgstoša apgaismojuma režīms (6.5. att.)

- **ieslēgt ilgstošo apgaismojumu:**
- slēdzi 2 x IZSL. un IESL. Gaismeklis tiek iestatīts 4 stundu ilgstošā apgaismojuma režīmā (Statusa LED IESL.). Beigās gaismeklis automātiski atkal pāriet uz sensora režīmu (Statusa LED vairs nedeg).
- **Izslēgt ilgstošo gaismu:**
- slēdzis 1 x IZSL. un IESL. Gaismeklis izslēdzas, t.i., pāriet sensora režīmā.







Svarīgi! Vairākkārtējai slēdža slēgšanai būtu jānotiek ātri (laika amplitūdā 0,2-1 s).

7. Piederumi

Tālvadības pults RC9 (EAN 4007841007638)

Izmantojot tālvadības pulti RC9, var vadīt jebkādu iHF 3D sensoru daudzumu. Katra pāreiza pogas nospiešana tiek parādīta uz sensora kā (1x) mirgojoša LED statusa diode. Katra nepareiza pogas nospiešana tiek parādīta uz sensora kā (2x) mirgojoša LED statusa diode. (Abb. 7.1)

Funkcijas:

-  **1 Gaišuma iestatīšana**
Vēlamo reakcijas sliekšni iespējams iestatīt robežās no apm. 2 līdz 1000 luksiem.
-  **2 Dienasgaismas režīmā**
-  **3 Nakts režīmā**
-  **4 Teach Modus**
Nospiežiet šo taustiņu tajos gaismas apstākļos, kādos sensoram turpmāk jāreaģē uz kustību.
Tiek saglabāta aktuālā vērtība.
-  **5 Laika iestatīšana**
Izvēlēto degšanas ilgumu pēc pēdējās kustības, nospiežot taustiņu, var iestatīt uz 10 s, 1 min, 5 min, 15 min.
-  **6 Spīdēšanas ilgums**
Individuāli gaismekļa degšanas ilguma iestatīšana. Katra taustiņa



7 Ilgstošas gaismas funkcija
Nospiežot taustiņu, gaismeklis tiek ieslēgts uz 4 stundām (ieslēgta statusa LED). Pēc tam gaismeklis automātiski pāriet sensora režīmā. Atkārtoti nospiežot taustiņu (pirms 4 h beigām) gaismeklis pāriet sensora režīmā.



8 Instalēšanas režīms
Instalēšanas režīmā kalpo funkcionalitātes, kā arī uztveres zonas pārbaude. Neatkarīgi no apgaismojuma, gaismeklis kustības gadījumā ieslēgsies uz 10 sekundēm. (Mirgo statusa LED). Instalēšanas režīmam ir priekšrocība attiecībā uz visiem citiem iestatījumiem. Instalēšanas režīms pēc 10 min tiek automātiski izslēgts. Pēc Reset taustiņa piespiešanas instalēšanas režīms tiek izslēgts nekavējoties. **Uzmanību!** Teach un instalēšanas režīmus nav iespējams izmantot vienlaicīgi.



9 Reset (atiestate)
Visu gaismekļa iestatījumu atcelšana līdz manuāli iestatītajām vērtībām, t.i., rūpnīcas iestatījumiem.

Smart Remote (papildu iespēja)

- (EAN 4007841009151)
- Vadība ar viedtālruni vai planšet.
- Aizvieto tālvadības pulti
- Lejuplādējiet atbilstošo lietotni un savienojiet ar Bluetooth

8. EK atbilstības deklarācija

Ar šo STEINEL Vertneb GmbH deklarāciju, ka radioiekārta iHF 3D atbilst Direktīvai 2014/53/ES. Pilns ES atbilstības deklarācijas teksts ir pieejams šādā interneta vietnē: www.steinel.de

9. Utilizācija

Elektroierīces, piederumi un iepakojumi jānodod dabai draudzīgai atkārtotai pārstrādei.



Nemetiet elektroierīces parastajos atkritumos!

Tikai ES valstīm:

Atbilstoši Eiropas vadlīnijām par vecām elektroierīcēm un elektroniskām ierīcēm, un to lietojumam nacionālās tiesībās, nefunkcionējošas elektroierīces jāsavāc atsevišķi un tās jānodod dabai draudzīgai atkārtotai pārstrādei.

10. Garantija

Kā pieredzējis Jums attiecībā pret pārdevēju ir spēkā likuma paredzētās garantijas tiesības. Mūsu garantijas saistības nesamazina un neierobežo šīs tiesības ciktāl tādas pastāv Jūsu valstī. Mēs pieņemam 5 gadu garantiju nevainojamā un Jūsu STEINEL profesionālā sensorikas produkta īpašībām un darbībai. Mēs garantējam, ka šim produktam nav materiāla, ražošanas un konstrukcijas defektu. Mēs garantējam visu elektronisko būvdalu un kabeļu eksploatacijas drošumu, kā arī visu izmantoto materiālu un to virsmu nevainojamību.

11. Tehniskie dati

Izmēri (P × Dz × A)	120 × 117 × 120 mm
Tīkla pieslēgums	120-240 V, 50/60 Hz
Jaudas patēriņš	maks. 1,8 W (stand-by 800 mW)
Jauda	Kvēlspuldzū/halogēno spuldzū slodze maks. 2000 W pie 230 V Dienasgaismas spuldzes EVG maks. 1000 W pie 230 V (cos φ = 0,5) Nekompensētas dienasgaismas spuldzes maks. 1000 VA pie 230 V (cos φ = 0,5) Fīndās kompensētas dienasgaismas spuldzes maks. 1000 VA pie 230 V (cos φ = 0,5) Zema sprieguma halogēnu lampas maks. 1000 VA pie 230 V (cos φ = 0,5)
	LED < 2 W 110 W 2 W < LED < 8 W 280 W LED > 8 W 450 W
	Kapacitatīva slodze ≤ 176 μF
Montāžas augstums	2,2 m
Sensorika	iHF-Sensor (5,8 GHz, 1 mW)
Uztveres leņķis	160°
Sniedzamība	1-5 m (maks. apm. 7 m)
Laika iestatīšana	30 s - 30 min, 10 s - 30 min (ar RC9 tālvadības pulti)
Ilgstošais apgaismojums	slēdzams (4 h)
Krāsas sensora iestatīšana	2-2000 luksi
Maks. virsmas noseģšana	apm. 68 m ²
Aizsardzības veids	IP 54
Temperatūras amplitūda	-20 līdz +50 °C

Sūdzību iesniegšana

Ja vēlaties reklamēt Jūsu iegādāto produktu, lūdz, nosūtiet to pilnā komplektācijā, apmaksājot pasta izdevumus, pievienojot oriģinālo čeku, kā arī norādot pirkuma datumu un produkta apzīmējumu. Jūsu pārdevējam vai tieši mums: **SIA Ambergs, Brīvības gatve 195-16, LV-1039 Rīga**. Tādēļ mēs iesakām rūpīgi saglabāt pirkuma čeku līdz garantijas laika beigām. STEINEL nenes atbildību par transporta bojājumiem un atpakaļ sūtīšanas riskiem.

Informāciju par garantijas pieteikumu Jūs atradīsiet mūsu mājas lapā www.steinel-professional.de/garantie

Ja Jums ir garantijas gadījums vai Jums ir jautājumi par Jūsu iegādāto produktu, Jūs jebkurā laikā varat vērsties servisa dienestā: **00371 29460997**.

5 GADU
RAŽOTĀJA
GARANTĪJA

12. Darbības traucējumi

Traucējums	Cēlonis	Risinājums
Sensors bez sprieguma	<ul style="list-style-type: none">■ Drošinātājs ir izslēdzies, nav ieslēgts, bojāts vads■ Īssavienojums	<ul style="list-style-type: none">■ Ieslēdziet drošinātāju, nomainiet, ieslēdziet tīkla slēdzi; pārbaudiet vadu ar sprieguma testerī■ Pārbaudiet pieslēgumus
Sensors neieslēdzas	<ul style="list-style-type: none">■ Dienas gaismas režīmā, krāsas sliekšnis iestatīts nakts režīmā■ Izdegusi kvēlspuldze■ IZSLĒGTS tīkla slēdzis■ Drošinātājs ir izslēdzies■ Nav mērķtiecīgi iestatīts uztveres lauks	<ul style="list-style-type: none">■ Iestatiet no jauna■ Nomainiet kvēlspuldzi■ Ieslēdziet■ Ieslēdziet drošinātāju, nomainiet, pēc vajadzības pārbaudiet pieslēgumu■ Justējiet atkārtoti
Sensors neieslēdzas	<ul style="list-style-type: none">■ nepārtraukta kustība uztveres laukā	<ul style="list-style-type: none">■ pārbaudiet lauku un pēc nepieciešamības justējiet atkārtoti, t. i., nosedziet■ izmainiet lauku, t. i., nosedziet■ izslēdziet 4 h ilgstošā apgaismojuma režīmā
Sensors pastāvīgi ieslēdzas un izslēdzas.	<ul style="list-style-type: none">■ pieslēgts gaismeklis atrodas uztveres laukā	<ul style="list-style-type: none">■ izmainiet diapazonu jeb nosedziet sensoru, palieliniet atstatumu

RU

1. Об этом документе

Просим тщательно прочесть и сохранить!

- Защищено авторскими правами. Перепечатка, также выдержками, только с нашего согласия.
- Мы сохраняем за собой право на изменения, которые служат техническому прогрессу.

Разъяснение символов



Предупреждение об опасностях!



Указание на текст в документе.



2. Общие указания по технике безопасности



Перед началом любых работ, проводимых на приборе, следует отключить напряжение!

- При проведении монтажа подключаемый электропровод должен быть обесточен. Поэтому в первую очередь следует отключить подачу тока и проверить отсутствие напряжения с помощью индикатора напряжения.
- Работы по установке сенсора относятся к категории работ с сетевым напряжением. Поэтому при монтаже светильников следует соблюдать указания и условия, приведенные в инструкции по подключению. (например, DE - VDE 0100, AT - ÖVE / ÖNORM E8001-1, CH - SEV 1000)
- Использовать только оригинальные запасные части.
- Ремонт разрешается выполнять только в специализированных мастерских.

3. iHF 3D

Применение по назначению

– Сенсор iHF 3D - активный датчик движения для улицы, подходит для настенного монтажа.

Сенсор iHF 3D посылает высокочастотные электромагнитные волны (5,8 ГГц) и получает их эхо. При движении людей в

зоне обнаружения светильника сенсор воспринимает изменения эхо и вызывает переключающий сигнал. Путем анализа сигнала сенсор iHF 3D различает движущихся людей и движущиеся объекты, такие как кусты или мелкие животные (размером не больше домашней кошки). Антенна 3D-техника позволяет точную индивидуальную регулировку по трем осям. Таким образом исключаются ошибочные включения из-за мелких животных и сбояв по причине экстремальных температур. Все функциональные настройки в качестве опции можно выполнить также с пульта дистанционного управления RC9.

(→ „7. Принадлежности“)

Указание:

Мощность iHF-сенсора составляет ок. 1 мВт – это всего лишь одна тысячная мощности, излучаемой сотовым телефоном или микроволновой печью.

Объем поставки (рис. 3.1)
Размеры продукта (рис. 3.2)
Монтажная высота / Радиус действия (рис. 3.3)
Обзор приборов (рис. 3.4)

- A Угольник
- B Штекерное соединение
- C Сенсорный узел
- D Регулировка времени
- E 3D-установка дальности действия
- F Регулировка яркости
- G Декоративная панель

4. Монтаж

- Отключить электропитание (рис. 4.1)

Диаграмма подключения (рис. 4.2)

Подключение сетевого провода (рис. 4.3)
Сетевой провод состоит из трех жил (макс. диаметр провода 19 мм:

- L = фаза (обычно черного, коричневого или серого цвета)
- N = нулевой провод (чаще всего синий)
- L' = токоведущий провод

В случае сомнения идентифицировать кабель с помощью индикатора, затем снова отключить напряжение. Присоединить фазный (L) и нулевой провод (N) к соответствующим клеммам светильника.

Следите, чтобы контур был оснащен линейным защитным предохранителем 16 А.

Важно:

Вследствие неправильного присоединения проводов в приборе или в распределительном ящике с предохранителями может произойти короткое замыкание. В таком случае рекомендуется еще раз проверить провода и заново подключить их. При необходимости в сетевой провод может быть смонтирован выключатель для включения и выключения сетевого тока.

5. Монтаж

- Проверить все конструктивные детали на предмет повреждения.
- При повреждениях не включать продукт.

Порядок монтажа

- Выбрать подходящее место для монтажа с учетом радиуса действия и регистрации движений (рис. 3.3)
- Отключить электропитание (рис. 4.1)
- Наметить отверстия для сверления (рис. 5.1)
- Просверлить отверстия и вставить дюбели (рис. 5.2)
 - Подвод кабеля скрытой проводкой (рис. 5.2)
 - Подвод кабеля открытой проводкой (рис. 5.3)
- Подключить соединительный кабель (рис. 4.2)
- Подключить штекерное соединение (В) (рис. 5.4)
- Прикрутить сенсорный узел (С) (рис. 5.5)
- Включить электропитание (рис. 5.6)
- Выполнить регулировки
→ «6. Управление»

6. Управление

Условные обозначения
Управление/эксплуатация (рис. 6.1)

Указание:

После сетевого подключения белый светодиод состояния мигает в течение 10 сек. Затем сенсор готов к работе.

Заводские настройки

Регулировка времени: установка (поз. 8)
Установка дальности действия: 3x MAX
Регулировка яркости 1000 лк (поз. 7)

Эксплуатация

Регулировка времени (рис. 6.2 / Н)

Необходимое время освещения подключенного потребителя может быть установлено за шесть шагов: 30 сек., 1 мин., 2 мин., 5 мин., 15 мин. и до 30 мин.

Импульсный режим (рис. 6.2 / Н)

При регуляторе, установленном на **Л** (поз. 1), прибор находится в импульсном режиме, т.е. выход включается на прим 2 сек. (например, для автомата на лестничной клетке). Затем сенсор ок. 8 сек. не реагирует на движение.

Режим установки (рис. 6.2 / Н)

Режим установки служит для проверки работы, а также диапазона охвата. Независимо от освещенности подключенный светильник включается при движении на 10 секунд (мигает светодиод состояния). Режим установки имеет приоритет над всеми остальными настройками. Повернуть установочный регулятор, чтобы выйти из режима установки. При регулировке с помощью дистанционного управления РС9 через 10 мин. режим установки автоматически выключается.

Установка дальности действия (рис. 6.2 / I 1-3)

Дальность действия можно устанавливать плавно в диапазоне 1-5 м с помощью трех установочных регуляторов (макс. на прим. 7 м) по трем осям независимо друг от друга. С помощью установочных регуляторов устанавливается максимальная дальность действия.

Диаграмма регистрации (рис. 6.3)

Указание:

Если в одном из этих направлений на расстоянии менее 7 м стоит стена или что-то подобное, дальность действия в этом направлении необходимо, тем не менее, установить на максимальную дальность действия, поскольку иначе возможны ошибочные регистрации. Установка дальности действия должна использоваться только для того, чтобы их движение не приводило к включению света.

Другие негативные влияния на работу iHF 3D возникают при монтаже в углу или на металлических фасадах.

Регулировка яркости

(Порог срабатывания) (рис. 6.2 / J)

Необходимый порог срабатывания сенсора может быть установлен плавно в диапазоне прим. 2-1000 лк.

Режим обучения

Режим обучения (рис. 6.2 / I / поз. 8)

сохраняет текущее значение яркости окружающей среды, ниже которого сенсор в будущем должен реагировать на движение.

Режим постоянного освещения

(рис. 6.4 / 6.5)

В случае установки сетевого выключателя в сетевой провод, помимо базовых функций включения и выключения света при движении доступны следующие функции:

Сенсорный режим: (рис. 6.4)

- **Включить свет** (если светильник ВКЛ): Выключатель выключить и включить 1 раз. Светильник горит в течение заданного времени.
- **Выключить свет** (если светильник ВКЛ): Выключатель выключить и включить 1 раз. Светильник выключается и переключается в сенсорный режим.

Режим постоянного освещения (рис. 6.5)

- **Включение постоянного освещения:** Выключатель выключить и включить 2 раза. Светильник на 4 часа устанавливается на постоянное освещение (светодиод состояния ВКЛ.). По истечении времени производится автоматическое переключение в сенсорный режим (светодиод состояния гаснет).
- **Выключить постоянное освещение:** Выключатель выключить и включить 1 раз. Светильник выключается или переключается в сенсорный режим.

Важно:

Множкратное нажатие выключателя следует производить быстро одно за другим (в течение 0,2-1 с).

7. Принадлежности

ДУ РС9 (EAN 4007841007638)

С помощью дистанционного управления РС9 можно управлять любым количеством сенсоров iHF 3D. Каждое действительное нажатие кнопки подтверждается миганием (1 x) светодиода состояния на сенсоре. Каждое недействительное нажатие кнопки подтверждается миганием (2 x) светодиода состояния на сенсоре. (рис. 7.1)

Эксплуатация:



1 Регулировка яркости

Желаемый порог срабатывания можно установить от прим. 2 до 1000 лк.



2 Режим дневного освещения



3 Ночной режим



4 Режим обучения

При желаемых условиях освещения, при которых сенсор в будущем должен реагировать на движения, следует нажать эту кнопку. Сохраняется текущее значение.



5 Время включения лампы

Необходимое время включения света после последней регистрации движения можно установить нажатием кнопок на 10 сек., 1 мин., 5 мин. и 15 мин.



6 Время свечения

Установка времени включения света по индивидуальным потребностям. Каждое нажатие кнопки увеличивает текущую длительность включения на 1 минуту (макс. 30 мин.).



7 Постоянное освещение

При нажатии кнопки светильник включается на 4 часа (светодиод состояния горит). Затем светильник автоматически переходит в сенсорный режим. При повторном нажатии кнопки (до истечения 4 ч) светильник переходит в сенсорный режим.



8 Режим установки

Режим установки служит для проверки работы, а также диапазона охвата. Независимо от освещенности светильник включается на

10 секунд. (светодиод состояния мигает).

Режим установки имеет приоритет над всеми остальными настройками. Через 10 мин. режим установки автоматически выключается. После нажатия кнопки Сброс происходит немедленный выход из режима установки.

Внимание: режим обучения и режим установки одновременно использоваться не могут.



9. Сброс

Сброс всех установок на установочные вручную на светильнике значения или на заводские настройки.

Smart Remote (опция)

(EAN 4007841009151)

- Управление со смартфона или планшета
- Заменяет дистанционное управление
- Загрузить подходящее приложение и установить соединение по Bluetooth

8. Сертификат соответствия ЕС

Настоящим компания STEINEL Vertrieb GmbH заявляет, что тип радиостановки iHF 3D выполняет требования директивы 2014/53/EU. Полный текст сертификата соответствия ЕС можно найти на следующем сайте: <http://www.steinel.de>

9. Утилизация

Электроприборы, комплектующие и упаковку следует направлять на экологичную вторичную переработку.



Не выбрасывать электроприборы в бытовые отходы!

Только для стран ЕС:

Согласно действующей Европейской директиве по отработанному электрическому и электронному оборудованию и ее реализации в национальных законодательствах отработанные электроприборы должны собираться отдельно и направляться на экологичную вторичную переработку.

10. Гарантийные обязательства

Вы, как покупатель, имеете предусмотренные законом права в отношении продавца. Если такие права существуют в вашей стране, то наша гарантия не сокращает и не ограничивает их. Мы предоставляем Вам 5-летнюю гарантию на безупречные характеристики и надлежащую работу вашего сенсорного изделия STEINEL Professional. Мы гарантируем, что это изделие не имеет дефектов материала, конструкции и производственного брака. Мы гарантируем работоспособность всех электронных конструктивных элементов и кабелей, а также отсутствие дефектов во всех использованных материалах и на их поверхности.

Предъявление требований

Если Вы хотите заявить рекламацию по вашему изделию, отправьте изделие в собранном и упакованном виде вместе с приложенным кассовым чеком или квитанцией с датой продажи и указанием наименования изделия вашему дилеру или непосредственно нам по адресу:

Best - SnaB, ул.1812 года, дом 12, 121127

Москва, Россия. Поэтому мы рекомендуем вам сохранить кассовый чек или квитанцию о продаже до истечения гарантийного срока. Компания STEINEL не несет риски и расходы на транспортировку в рамках возврата изделия.

Информацию о том, как заявить о гарантийном случае, вы найдете на нашей домашней странице www.steinel.ru

Если у вас наступил гарантийный случай или имеются вопросы по вашему изделию, вы можете в любое время позвонить в Службу технической поддержки по телефону +7 (495) 280-35-63.

5 Л Е Т
ГАРАНТИИ
ПРОИЗВОДИТЕЛЯ

11. Технические данные

Размеры (Д × Ш × В)	120 × 117 × 120 мм
Сетевое подключение	120-240 В / 50/60 Гц
Потребляемая мощность	макс. 1,8 В (в режиме ожидания 800 мВт)
Мощность	
Нагрузка ламп накаливания/галогенных ламп	макс. 2000 Вт при 230 В
Люминисцентные лампы ЭГПА	макс. 1000 Вт при 230 В (cos φ = 0,5)
Люминисцентные лампы, некомпенсированные	макс. 1000 ВА при 230 В (cos φ = 0,5)
Люминисцентные лампы, прод. компенсация	макс. 1000 ВА при 230 В (cos φ = 0,5)
Низковольтные галогенные лампы	макс. 1000 ВА при 230 В (cos φ = 0,5)
СИД < 2 Вт	110 Вт
2 Вт < СИД < 8 Вт	280 Вт
СИД > 8 Вт	450 Вт
Высотная нагрузка	≤ 176 мкФ
Монтажная высота	2,2 м
Сенсорная техника	iHF-сенсор (5,8 ГГц, 1 мВт)
Угол обнаружения	160°
Дальность действия	1-5 м (макс. прим. 7 м)
Время включения	30 сек. - 30 мин., 10 сек. - 30 мин. (с помощью ДУ РС9)
Постоянное освещение	возможность переключения (4 ч)
Установка сумеречного порога	2-2000 лк
Макс. площадь покрытия	ок. 68 м ²
Вид защиты	IP 54
Температурный диапазон	-20° - +50° С

12. Неполадки при эксплуатации

Неполадка	Причина	Устранение
На сенсоре нет напряжения	■ Предохранитель сработал, не включен, неисправность провода ■ Короткое замыкание	■ Включить, заменить предохранитель, включить сетевой выключатель, проверить провод индикатором напряжения ■ Проверить соединения
Сенсор не включается	■ При дневном режиме установка сумеречного порога установлена в ночной режим ■ Дефект лампы накаливания ■ Выключен сетевой выключатель ■ Сработал предохранитель ■ Неправильно установлена зона обнаружения	■ Настроить заново ■ Заменить лампу накаливания ■ Включить ■ Включить, заменить предохранитель; при необходимости проверить соединения ■ Произвести новую регулировку
Сенсор не выключается	■ Имеется постоянное движение в зоне обнаружения	■ Проверить зону и, при необходимости, произвести новую регулировку или установку заслонки ■ Изменить зону обнаружения или положение заслонки ■ Деактивировать режим 4 ч постоянного освещения
Сенсор постоянно переключается	■ Светильник находится в зоне обнаружения	■ Изменить зону обнаружения или положение заслонки, увеличить расстояние до сенсора

1. За този документ

Моля прочетете го внимателно и го пазете!

- Всички права запазени. Препечатване, дори откъслечно, само с наше разрешение.
- Запазваме си правото за промени, които служат на техническото развитие.

Обяснение на символите



Предупреждение за опасности!



Препратка към части от текста в документа.

2. Общи указания за безопасност



Преди да предприемете каквито и да е работи по уреда, прекъснете електрическото захранване!

- Преди да предприемете каквито и да е работи по уреда, прекъснете електрическото захранване!
- При монтаж електрическата система трябва да е без напрежение. Първо спрете електрическия ток, след което проверете системата с уред за проверка на напрежението.
- Монтажът на сензора изисква работа с електричество. Затова трябва да се извърши професионално, според съответните държавни предписания и изисквания. (з.В. DE - VDE 0100, AT - ÖVE / ÖNORM E8001-1, CH - SEV 1000)
- Използвайте само оригинални резервни части!
- Ремонтите трябва да се извършват само от специализирани сервиси.

3. iHF 3D

Употреба по предназначение

- Сензорът iHF 3D е активен датчик за движение, подходящ за външен периметър и монтаж на стена.

Сензорът iHF 3D излъчва високочестотни електромагнитни вълни (5,8 GHz) и прихваща тяхното ехо. При движение на хора в

обхвата, сензорът отчита промяната в ехото и подава сигнал за включване.

Посредством анализ на сигнала сензорът iHF 3D прави разлика между движещи се хора и движещи се обекти, като храсти или малки животни (животни с максимална големина колкото домашна котка). 3D-технологията на антената осигурява възможност за прецизна индивидуална настройка в три направления. По този начин се елиминират грешни сигнали от малки животни, както и смущения поради екстремни температури. Всички функционални настройки могат да бъдат променени и с помощта на дистанционното управление RC9. (→ „7. Принадлежности“)

Сведение:

Мощността на инфрачервения високочестотен сензор е около 1 mW - това е само 1/1000 част от мощността на мобилен телефон или микровълнова печка.

Съдържание на комплекта (рис. 3.1)

Размери (рис. 3.2)

Височина на монтаж/обхват (рис. 3.3)

Преглед на уреда (рис. 3.4)

A Стойка за стена

B Свързка

C Сензор

D Настройка на времето

E 3D Настройка на обхвата

F Настройка на осветеността

G Дизайнерска blends

4. Монтаж

- Да се изключи електрозахранването (рис. 4.1)

Диаграма за свързване (рис. 4.2)

Свързване към мрежата (рис. 4.3)

Кабелът съдържа 3 проводника

(макс. диаметър на кабелите 2,5 мм):

L = фаза (обикновено червен, кафяв или сив)

N = нула (обикновено син)

L' = фаза

При съмнение, проводниците трябва да бъдат идентифицирани с уред за проверка на напрежението, след което отново да бъдат свързани, без напрежение. Фазата (L)

и нулата (N) се свързват към лустер клемата. Моля да имате предвид, че токовата верига трябва да бъде подсигурана с предпазител 16A.

Важно:

Размяна на проводниците води до късо съединение в уреда или таблото с предпазител. При такъв случай всеки проводник трябва още веднъж да бъде идентифициран и наново свързан. Към системата, разбира се, може да бъде добавен прекъсвач, за включване и изключване.

5. Монтаж

- Всички части да се проверят за щети.
- При повреда продуктът да не се пуска в експлоатация.

Последователност за монтаж

- Да се избере подходящо място за монтаж, съобразявайки се с обхвата и засичането на движение (рис. 3.3)
- Да се изключи електрозахранването (рис. 4.1)
- Да се маркират местата за пробиване (рис. 5.1)
- Да се пробият дупките и да се поставят дюбелите (рис. 5.2)
 - скрити кабели (рис. 5.2)
 - открити кабели (рис. 5.3)
- Кабелите да се свържат (рис. 4.2)
- Свързката (B) да се постави (рис. 5.4)
- Сензорът (C) да се завинти (рис. 5.5)
- Електрозахранването да се включи (рис. 5.6)
- Да се направят настройки
→ „6. Упътване“

6. Упътване

Легенда упътване/функции (рис. 6.1)

Сведение:

След свързване с мрежата белият LED мига за 10 сек. След това сензорът е готов за работа.

Заводски настройки

Настройка на времето: Install (nos. 8)

Настройка на обхвата: 3x MAX

Настройка на осветеността 1000 лукса (поз. 7)

Функции

Настройка на времето (рис. 6.2 / H)

Желаната продължителност на светене на свързания потребител може да се регулира на шест степени, 30 секунди, 1 минута, 2 минути, 5 минути, 15 минути до 30 минути.

Импулсен режим (рис. 6.2 / H)

Когато поставите регулатора на „ГЛ (поз. 1)“ уредът се намира в импулсен режим, т.е. изходът ще е включен за около 2 сек. (напр. за съблещен автомат). След това за около 8 сек. сензорът не реагира на движение.

Режим пускане в експлоатация (рис. 6.2 / H)

Режимът пускане в експлоатация служи за проверка на функционалността, както и на обхвата. Независимо от осветеността, при движение свързаната лампата се включва за около 10 сек. (LED мига). Режимът пускане в експлоатация е с предимство пред всички останали настройки. За напускане на режим пускане в експлоатация регулаторът да се промени. При настройка през дистанционното управление RC9 режимът за пускане в експлоатация автоматично приключва след 10 мин.

Настройка на обхвата (рис. 6.2 / I 1-3)

Обхватът може да бъде настроен с помощта на три регулатора безстепенно в диапазон 1-5 м. (макс. около 7 м.) в три независими едно от друго направления. С регулаторите се настройва максималният обхват.

Диаграма на обхвата (рис. 6.3)

Сведение:

Когато в едно от тези направления на разстояние по-малко от 7 м. се намира стена или нещо подобно, обхватът в това направление трябва въпреки това да бъде избран на максимум, в противен случай може да се стигне до погрешни засичания. Настройката

на обхвата трябва да се използва само за изключване на области, в които движението не трябва да води до включване на светлината.

Допълнителни проблеми на iHF 3D създава монтажът в ъгли или върху метални фасади.

Настройка на осветеността

(праг на задействане) (рис. 6.2 / J)

Желаният праг на задействане на сензора може да бъде регулиран безстепенно от около 2-1000 лукса.

Обучителен режим

Обучителният режим (рис. 6.2 / J / поз. 8) запаметява актуалната стойност на околната осветеност, под която сензорът трябва да реагира на движения.

Функция постоянна светлина

(рис. 6.4 / 6.5)

Ако към системата бъде включен прекъсвач, освен включване и изключване, са възможни и следните функции:

Сензорен режим: (рис. 6.4)

- **Включване** (когато лампата е изключена): Ключът да се изключи и включи веднъж. Лампата остава включена за избраното време.
- **Изключване** (когато лампата е включена): Ключът да се изключи и включи веднъж. Лампата се изключва, съответно преминава в сензорен режим.

Постоянна светлина (рис. 6.5)

- **Включване**: Ключът да се изключи и включи два пъти. Лампата остава с постоянна светлина за 4 часа (LED свети). След това автоматично преминава отново в сензорен режим (LED угасва).
- **Изключване**: Ключът да се изключи и включи веднъж. Лампата се изключва, съответно преминава в сензорен режим.

Важно:

Многократното натискане на ключа трябва да последва бързо (в рамките на 0,2-1 сек.).

7. Принадлежности

Дистанционно управление RC 9 (EAN 4007841007638)

С дистанционното управление RC9 могат да бъдат контролирани произволен брой сензори iHF 3D. Всяко валидно натискане на бутон се отчита с мигане (1x) на LED на сензора. Всяко невалидно натискане на бутон се отчита с мигане (2x) на LED на сензора. (рис. 7.1)

Функции:



1 Настройка на осветеността

Желаният праг на задействане може да бъде регулиран от около 2 до 1000 лукса.



2 Дневен режим



3 Нощен режим



4 Обучителен режим

Когато околната светлина достигне ниво, на което желаете сензорът да включва при засечено движение, този бутон трябва да се натисне. Актуалната стойност се запаметява.



5 Настройка на времето

Посредством натискане на бутоните желаната продължителност на осветяване, след последното засечено движение, може да се настрои на 10 сек., 1 мин., 5 мин., 15 мин.



6 Продължителност на осветяване

Настройка на продължителността на осветяване за индивидуално избрано време. Всяко натискане на бутон увеличава желания времеви интервал с 1 минута (макс. 30 мин.).



7 Функция постоянна светлина

При натискане на бутон лампата се включва за 4 часа (LED свети). След това лампата преминава автоматично в сензорен режим. При повторно натискане на бутон (преди изтичане на 4 часа) лампата се включва за 4 часа (LED свети).



8 Режим пускане в експлоатация

Режимът пускане в експлоатация служи за проверка на функционалността, както и на обхвата. Независимо от осветеността, при движение лампата се включва за 10 сек. (LED мига).

Режимът пускане в експлоатация е с предимство пред всички останали настройки. След 10 мин. режимът за пускане в експлоатация автоматично пречиства.

След натискане на Reset режимът пускане в експлоатация веднага приключва.

Внимание: режимите за обучение и пускане в експлоатация не могат да бъдат използвани едновременно.



9 Рестарт

Връща всички настройки на ръчно избраните на лампата стойности или на заводски настройки.

Smart Remote (009151)

(EAN 4007841009151)

- Управление със смартфон или таблет
- Замяна дистанционното управление
- Свалете съответното приложение и се свържете през Bluetooth

8. Декларация за съответствие

С настоящото STEINEL Vertrieb GmbH декларира, че този тип радиосъоръжение iHF 3D е в съответствие с Директива 2014/53/ЕС. Цялостният текст на ЕС декларацията за съответствие може да се намери на следния интернет адрес: www.steinell.de

9. Отстраняване

Електроуреди, принадлежности и опаковки трябва да бъдат рециклирани, с цел опазване на околната среда.



Не изхвърляйте електроуреди с общите домашни отпадъци!

Само за страни от ЕС:

Според действащата Директива на ЕС за стари електронни и електроуреди и транспонирането ѝ в национално право, електроуреди, които повече не могат да бъдат употребявани, трябва да бъдат разделно събирани и рециклирани, с цел опазване на околната среда.

10. Гаранция

В ролята ви на купувач разполагате със законни права спрямо продавача. Ако тези права съществуват във вашата страна, тази гаранционна декларация не ги ограничава, нито ги съкращава. Ние ви даваме 5 години гаранция за перфектна изработка и правилно функциониране на вашия продукт STEINEL-Professional - от серията Сензорна техника. Ние гарантираме, че този продукт няма материални, производствени и конструктивни недостатъци. Ние гарантираме функционалността на всички електронни елементи и кабели, както и липсата на дефекти в използваните материали и техните повърхности.

Гаранционен иск: Ако искате да направите рекламация на вашия продукт, моля да го изпратите напълно окомплектован и за наша сметка, заедно с оригиналната касова бележка или фактура, които трябва да съдържат датата на покупката и обозначението на продукта, на вашия търговец или директно на нас, **ТАШЕВ-ГАЛВИНГ ООД, Бул. Климент Охридски № 68, 1756 София, България.** Затова ви препоръчваме грижливо да пазите касовата бележка или фактурата до изтичане на гаранционния срок. За щети настъпили по време на транспорта на продукта STEINEL не поема отговорност.

Информация за представяне на гаранционен иск ще получите на нашата интернет страница www.tashev-galving.com

Ако имате гаранционен случай или въпрос по вашия продукт, можете да ни се обадите по всяко време на нашия сервизен телефон **+359 (2)700 45 454.**

5 ГОДИНИ
ГАРАНЦИЯ
ОТ ПРОИЗВОДИТЕЛ

11. Технически данни

Размери (В x Ш x Д)	120 x 117 x 120 мм
Електрозахранване	120-240 V, 50/60 Hz
Консумирана мощност	макс. 1,8 W (stand-by 800 mW)
Мощност	
Товар конвенционални / халогенни лампи	макс. 2000 W при 230 V
Ел. баласт луминисцентни лампи	макс. 1000 W при 230 V (cos φ = 0,5)
Луминисцентни лампи некомпенсирани	макс. 1000 VA при 230 V (cos φ = 0,5)
Луминисцентни лампи последователно компенсирани	макс. 1000 VA при 230 V (cos φ = 0,5)
Нисковолтови халогенни лампи	макс. 1000 VA при 230 V (cos φ = 0,5)
LED < 2 W	110 W
2 W < LED < 8 W	280 W
LED > 8 W	450 W
Капацитивен товар	≤ 176 μF
Височина на монтаж	2,2 м
Сензор	ИВЧ-сензор (5,8 GHz, 1 mW)
Ъгъл на отчитане	160°
Обхват	1-5 м. (макс. около 7 м.)
Настройка на времето	30 сек. - 30 мин., 10 сек. - 30 мин. (през ДУ RC9)
Постоянна светлина	може да се включи за 4 часа
Настройка на светлочувствителността	2-2000 лукса
Макс. покритие	около 68 м²
Вид защита	IP 54
Температурен диапазон	-20 до +50 °C

12. Проблеми при експлоатация

Проблем	Причина	Решение
Сензорът е без напрежение	<ul style="list-style-type: none"> Задействал се е предпазител, не е включен, прекъснат кабел Късо съединение 	<ul style="list-style-type: none"> Предпазителят да се включи или замени; шалтерът да се включи; проводниците да се проверят с уред за напрежение Да се проверят връзките
Сензорът не се включва	<ul style="list-style-type: none"> При дневен режим, настройката на светлочувствителността е на нощен режим Осветителното тяло е дефектно Прекъсвачът е изключен Предпазителят се е задействал 	<ul style="list-style-type: none"> Настройката да се направи наново Осветителното тяло да се замени Да се включи Предпазителят да се включи, замени евентуално да се провери връзката Да се регулира отново
Сензорът не се изключва	<ul style="list-style-type: none"> Обхватът не е настроен целево 	<ul style="list-style-type: none"> Да се провери обхвата и евентуално да се регулира отново, съответно да се покрие Обхватът да се промени съответно да се покрие Да се изключи постоянната светлина за 4 часа
Сензорът не се изключва	<ul style="list-style-type: none"> Продължително движение в обхвата 	<ul style="list-style-type: none"> Обхватът да се промени съответно да се покрие, разстоянието да се увеличи
Сензорът постоянно се включва/изключва	<ul style="list-style-type: none"> Включена лампа се намира в обхвата 	<ul style="list-style-type: none"> Обхватът да се промени съответно да се покрие, разстоянието да се увеличи

CN

1. 关于本文件

请仔细阅读并妥善保管！

- 版权所有。未经我方批准禁止翻印或部分翻印。
- 保留技术更改的权利。

符号说明



危险警告！



指示文件中的文本位置。

2. 一般安全性提示



在设备上上进行任何作业前均须断开电源！

- 安装时必须确保连接的电线无应力。因此，首先切断电源，并使用试电笔检查是否存在电压。
- 安装感应器时涉及电源电压的相关工作，因此必须根据国内通用的安装规定和连接条件执行专业安装工作。(z.B. DE - VDE 0100, AT- ÖVE / ÖNORM E8001-1, CH- SEV 1000)
- 只能使用原装部件。
- 维修作业只能由专业工厂进行。

3. iHF 3D (智能高频)

按规定使用

- iHF3D 高频传感器是适用于户外以及墙壁安装的运动检测器。

iHF3D 高频传感器发射出高频率的电磁波 (5.8GHz) 并接受其回波。在灯感应范围内发生人员移动时，感应器将会感应到反射波，并释放接通信号。通过信号分析，iHF3D 高频传感器区分自我移动的人或者动物，比如灌木或者小动物 (动物最大为家猫大小)。

3D 天线技术使得对三个轴进行单个的精准调整成为可能。因小动物引起的错误接通以及外部极端温度引起的干扰排除在外。可选择通过遥控器 RC9 进行所有的功能设置。(→ 7. 配件“)

提示:

iHF 的高频感应器高频功率约为 1 mW – 仅相当于手机或微波炉发射功率的千分之一。

- 供货范围 (图 3.1)
- 产品尺寸 (图 3.2)
- 安装高度/有效距离 (图 3.3)
- 设备概况 (图 3.4)
- A 墙壁支架
- B 插接
- C 传感器单元
- D 时间设置
- E 3D 射程设置
- F 亮度设置
- G 饰板

4. 安装

- 切断供电 (图 4.1)

接线图 (图 4.2)

连接电源供电线 (图 4.3)

电源线由 3 芯电缆组成 (电源线的最大直径为 19mm):

- L = 火线 (通常为黑色、褐色或灰色)
- N = 零线 (通常为蓝色)
- L' = 导电线

不确定时，必须使用试电笔鉴定电缆，然后重新切断电源。火线 (L) 和零线 (N) 连接到接线端子上。不确定时，必须使用试电笔鉴定电缆，然后重新切断电源。火线 (L) 和零线 (N) 连接到接线端子上。

务请注意，电路上须配有 16A 的线路保护开关以确保安全。

重要事项:

一旦混淆接线，以后则将在仪器中或在保险箱中导致短路。此种情况下须辨别每一根电缆并重新连接。电源供电线上自然可以安装一个电源开关，以便送电和断电。

5. 安装

- 检查所有构件是否受损。
- 损坏时禁止使用产品

安装步骤

- 在考虑有效距离以及移动感应的情况下选择合适的装配地点 (图 3.3)

- 切断供电 (图 4.1)
- 标记钻孔 (图 5.1)
- 钻孔和放入膨胀螺栓 (图 5.2)
- 暗装引线 (图 5.2)
- 明装引线 (图 5.3)
- 连接接线电缆 (图 4.2)
- 连接插拔连接器 (B) (图 5.4)
- 旋上传感器单元 (C) (图 5.5)
- 启动供电 (图 5.6)
- 进行调整 → "6. 操作"

6. 操作

操作/功能图例 (图 6.1)

提示:

电源接通后白色状态LED闪烁10秒。之后, 感应器进入功能就绪。

出厂设置

时间设置: 安装 (位置 8)
有效距离设置: 3x MAX
亮度设置 1000 Lux (位置 7)

功能

时间设置 (图 6.2 / H)

所连接灯具的所需照明时长可在30秒, 1分钟, 2分钟, 5分钟, 15分钟到30分钟进行6级设置。

脉冲模式 (图 6.2 / H)

将调节器置于 **JL** (位置 1), 设备处于脉冲模式, 即输出端接通约 2 秒 (例如用于楼梯间自动灯)。然后, 感应器将在约 8 秒种内不会对移动作出反应。

安装模式 (图 6.2 / H)

安装模式用于检查功能以及感应范围。无论亮度如何, 感应灯会在检测到移动10秒后开启 (状态LED闪烁)。该安装模式具有优先于所有其他设置。调节器变动, 以允许安装模式。通过远程控制器进行设置时, 安装模式会在10分钟后自动退出。

有效距离设置 (图 6.2 / I1-3)

有效距离可在3个轴上通过3个调节器进行1-5m (最大约7米) 的无级单独设置。可以通过调节器设置最大检测范围。

探测曲线图 (图 6.3)

说明: 如果在一个方向小于7m的距离间隔内有一堵墙或者类似的物体存在, 那么必须将此方向上的有效距离调节到最大有效距离, 否则会产生感应错误。有效距离调整仅用于排除移动不能够使灯光亮起的区域。在角落或金属立面上进行安装时可导致iHF3D进一步损坏。

亮度设置 (响应阈值) (图 6.2 / J)

可大约在 2-2000Lux 之间无级设置 所希望 的响应阈值。

示教模式

示教模式 (图 6.2 / J / 位置 8) 保存最新的环境亮度值, 在此亮度下传感器将对移动做出反应。

长亮功能 (图 6.4 / 6.5)

如果电源线上安装了电源开关, 则除简单的开关功能外, 还能实现下列功能:

感应器模式 (图 6.4)

- 打开灯 (如果灯关闭):
- 开关关闭并打开 1 次。设置的时间内灯保持打开。
- 关闭灯 (如果灯打开):
- 开关关闭并打开 1 次。灯关闭或切换到感应器模式。

长亮灯模式 (图 6.5)

- 打开长亮灯:
- 开关关闭并打开2次。将灯设置为 4 小时的长亮灯 (状态LED指示灯开启)。然后灯将重新自动切换至传感器模式 (状态LED指示灯关闭)。
- 关闭长亮灯:
- 开关关闭并打开 1 次。灯关闭或切换到感应器模式。

重要: 应该依次快速操作开关多次 (在 0.2 至 0.5 秒范围内)。

7. 配件

遥控器 RC 9 (EAN 4007841007638)

使用一个遥控器RC9 通过可控制任意多个iHF 3D 灯具。每一次有效的按键操作均通过传感器上的状态LED指示灯闪烁一次指示。一次有效的按键操作均通过的状态LED指示灯闪烁两次指示。(图 7.1)

功能:

- 1 亮度设置**
所需响应阈值可在约 2 到 1000 Lux 之间设置。
- 2 日间运行模式**
- 3 夜间运行模式**
- 4 示教模式** 在所需的光线条件下 (即希望感应器日后在此光线条件时对移动作出反应) 按下按键。当前亮度值将被保存。
- 5 时间设置**
检测到移动后, 所需的照明时间可以通过按键进行10秒, 1分钟, 5分钟以及15分钟的设置。
- 6 照明时长**
自定义设置亮灯时间。每按一下按键所需时间设置将增加 1 分钟 (最大30分钟)。
- 7 长亮功能**
按下按键时, 灯将打开 4 小时 (状态LED指示灯亮起)。然后, 灯重新自动进入感应器模式。重新按下按键 (运行结束前4小时), 灯具进入感应器模式。
- 8 安装模式。**
安装模式用于检查功能以及感应范围。无论亮度如何, 感应灯会在检测到移动10秒后开启。状态LED 闪烁。该安装模式具有优先于所有其他设置。安装模式会在10分钟后自动退出。下复位键, 安装模式会立即退出。
注意: 无法同时使用示教模式和安装模式。
- 9 复位**
将所有设置恢复为灯上手动设置的值或出厂设置。

智能远程 (可选)

(EAN 4007841009151)

- 通过智能手机以及或者手写板 (平板电脑) 控制。
- 已更换遥控器。
- 下载适当的应用程序和通过蓝牙连接

8. 欧共体一致性声明

STEINEL Vertrieb GmbH 特此声明, 无线设备型号 iHF 3D 符合指令 2014/53/EU。在以下网址中提供欧共体一致性声明的完整文本: <http://www.steinell.de>

9. 废弃物处理

电子设备、附件和包装应根据环保要求寻求再次利用。



不得将电子设备投入生活垃圾!

仅限欧盟地区: 根据适用的关于废旧电子设备和电子元件欧洲指令及其在国家法律中的实施规则, 必须将无法再使用的电子设备分开收集在一起并根据环保要求寻求再次利用。

10. 质保

作为购买方相对销售商具有法定的免费维修权和保修权。如果您所在国家具有相关法律法规, 该权利不受我们质保声明而缩短或任何限制。我们为施特朗专业传感器产品的完好性能和正常功能提供 5 年质保。我们保证此产品不含材料、生产和结构方面的缺陷。我们保证所有电子部件和电缆的功能可靠性以及所使用的材料及其表面无任何缺陷。

质保索赔

如需提出产品索赔, 则请您将完整的原始购买凭证 (必须包含购买日期和产品名称的说明) 自费邮寄给您的经销商或直接邮寄给我们: Representative Office, Shanghai Rm. 25 A, Huadu Mansion No. 838, Zhangyang Road Shanghai 200122. 为此, 建议您妥善保存购买凭证, 直至质保到期。施特朗对售后过程中的运输费用和不承担任何责任。

质保索赔的相关信息请参见我们网站的主页 www.steinell.cn

如果您对质保或产品有任何疑问, 敬请垂询: 服务热线 +86 21 5820 4486.

5年
厂商质保

11. 技术数据

尺寸(高×深×高)	120×117×120 mm
电源连接	120-240 V, 50/60 Hz
功率消耗	最大 1.8 W (stand-by 800 mW)
功率	白炽灯/卤素灯负载 最大 2000 W, 230 V 荧光灯电子镇流器 最大 1000 W, 230 V (当 $\cos \varphi = 0.5$ 时) 荧光灯未补偿 最大 1000 VA, 230 V (当 $\cos \varphi = 0.5$ 时) 荧光灯已串联补偿 最大 1000 VA, 230 V (当 $\cos \varphi = 0.5$ 时) 低压卤素灯 最大 1000 VA, 230 V (当 $\cos \varphi = 0.5$ 时) LED < 2 W 110 W 2 W < LED < 8 W 280 W LED > 8 W 450 W 电容负载 $\leq 176 \mu\text{F}$
安装高度	2.2 m
传感器	iHF-Sensor (5.8 GHz, 1 mW)
感应角度	160°
有效距离	1-5 m (最大约 7 m)
时间设置	30 秒 - 30 分钟, 10 秒 - 30 分钟 (通过遥控器 RC9)
长亮灯	可控4小时
亮度设置	2-2000 Lux
最大覆盖面积	约 68 m ²
保护形式	IP 54
温度范围	-20 至 +50 ° C

12. 运行故障

故障	原因	解决方法
传感器无电压	<ul style="list-style-type: none"> ■ 保险丝已熔断, 未接通, 断线 ■ 短路 	<ul style="list-style-type: none"> ■ 接通、更换保险丝; 打开电源开关, 使用试电笔检查电线 ■ 检查接头
传感器无法打开	<ul style="list-style-type: none"> ■ 在日间模式下, 亮度设置处于夜间模式 ■ 白炽灯损坏 ■ 电源开关关闭 ■ 保险丝已熔断 ■ 感应范围未进行针对性设置 	<ul style="list-style-type: none"> ■ 重新设置 ■ 更换白炽灯 ■ 打开 ■ 接通, 更换保险丝, 必要时检查接头 ■ 重新调整
感应器无法关闭	<ul style="list-style-type: none"> ■ 感应范围内出现持续移动 	<ul style="list-style-type: none"> ■ 检查范围, 必要时重新调整或覆盖 ■ 改变或覆盖范围 ■ 禁用长亮模式4小时
感应器始终打开/关闭	<ul style="list-style-type: none"> ■ 接通的灯位于感应范围内 	<ul style="list-style-type: none"> ■ 调整范围或覆盖, 增大距离